



Z-N538

INFOTAINER

BEDIENUNGSANLEITUNG

DE

ZENEC heißt Sie willkommen.

Betriebsanleitung.

Schön dass Sie sich für ein ZENEC Multimedia System entschieden haben. Je besser Sie mit dem ZENEC-System vertraut sind, desto souveräner und einfacher können Sie es bedienen.

Daher unsere Bitte:

Lesen Sie die Betriebsanleitung, bevor Sie mit Ihrem neuen ZENEC-System starten. Sie erhalten in dieser Betriebsanleitung wichtige Hinweise und Informationen für die sichere Bedienung des ZENEC-Systems und um die technischen Vorzüge dieses Systems vollständig zu nutzen. Darüber hinaus erhalten Sie diverse generelle Informationen, welche einem besseren Verständnis dienen.

Zum Zeitpunkt der Produktion im Werk ist die bereits vorab gedruckte Betriebsanleitung das aktuellste Medium und gilt nur für das ZENEC-System im Originalzustand. Aufgrund möglicher Aktualisierungen der Gerätesoftware sind Abweichungen von Darstellungen oder Funktionen Ihres ZENEC-Systems und dieser Betriebsanleitung möglich. Aus sich unterscheidenden Angaben, Abbildungen oder Beschreibungen können keine Ansprüche hergeleitet werden.

Ergänzende neue Informationen finden Sie in weiteren Broschüren oder in einer aktualisierten Betriebsanleitung direkt auf der ZENEC Homepage www.zenec.com unter dem jeweiligen Modell.

Wenn Sie Ihr Fahrzeug mit dem eingebauten ZENEC-System verkaufen, sorgen Sie bitte dafür, dass sich diese Bedienungsanleitung im Fahrzeug befindet und persönliche Daten wie ein im Gerät gespeichertes Telefonbuch gelöscht werden.

Wir wünschen Ihnen eine gute und sichere Fahrt.

Gültigkeit des Dokuments

In diesem Dokument werden die Funktionen beschrieben, die zum Zeitpunkt der Drucklegung verfügbar waren. Die Funktionen, die in Folgeversionen mit neuer Software eingeführt werden, werden in diesem Dokument nicht beschrieben. Sie können aktuelle Informationen zu den neuesten Features über die Versionshinweise (Release Notes) in der Software Installationsanleitung entnehmen.

ILLUSTRATIONEN & ABBILDUNGEN

Die in diesem Dokument enthaltenen Illustrationen dienen ausschließlich zu Demonstrationszwecken und besseren Verständnis. Je nach Gerätemodell, der Softwareversion und der Marktregion werden auf dem Touchscreen des jeweiligen ZENEC Modells möglicherweise geringfügig unterschiedliche Informationen angezeigt oder auch dargestellt.

TECHNISCHE DATEN DES PRODUKTS

Alle in diesem Dokument enthaltenen technischen Daten und Beschreibungen wurden überprüft und sind zum Zeitpunkt des Druckes zutreffend. Da aber kontinuierliche Verbesserung eines der Hauptziele von ZENEC ist, behalten wir uns auch das Recht vor, jederzeit Veränderungen an der Hardware und Software der Produkte vorzunehmen.

ORIENTIERUNG

Am schnellsten können bestimmte Themen über das Inhaltsverzeichnis gefunden werden. Für einen ersten Überblick über das Gerät empfiehlt sich das erste Kapitel.

ZUSÄTZLICHE INFORMATIONSQUELLEN

Fragen beantwortet unser Support jederzeit gern.

INTERNET

Geräteinformationen und allgemeine Informationen zu ZENEC, z. B. zur Technik, Merkmale usw., stehen im Internet zur Verfügung: www.zenec.com. Nach Möglichkeit werden nur Funktionen beschrieben, die tatsächlich im Gerät vorhanden sind.

Inhaltsverzeichnis

| | |
|---|-----------|
| ZENEC HEISST SIE WILLKOMMEN | 2 |
| GÜLTIGKEIT DES DOKUMENTS | 3 |
| Illustrationen & Abbildungen | 3 |
| Technische Daten des Produkts | 3 |
| Orientierung | 3 |
| Zusätzliche Informationsquellen | 3 |
| Internet | 3 |
| INHALTSVERZEICHNIS | 4 |
| SICHERHEITSHINWEISE | 6 |
| EIN- UND AUSSCHALTEN | 7 |
| DIEBSTAHL SICHERUNG | 7 |
| RUND UM DIE GERÄTEFRONT | 8 |
| ANBINDUNG AN DIE LENKRADFERNBEDIENUNG | 9 |
| LENKRADFERNBEDIENUNG ANLERNMODUS ANALOG MODE | 10 |
| APP ÜBERSICHTSLISTE / HOMESCREEN | 12 |
| SUCH- UND BASIS EINGABEFUNKTION | 12 |
| VERBINDUNGEN | 13 |
| BLUETOOTH FREISPRECHRICHTUNG | 14 |
| Kontroll-/Bedienleiste (rechts) | 14 |
| Statusinformationen | 15 |
| Koppeln - Mobiltelefon über Bluetooth verbinden | 15 |
| Bluetooth-Verbindung aufbauen (Koppeln) | 15 |
| Auto Connect / Automatische Verbindung | 16 |
| Geräte manager | 16 |
| Bluetooth Einstellungen Allgemein | 16 |
| Bluetooth Einstellungen aufrufen | 17 |
| Gespräche annehmen und beenden | 17 |
| Gesprächsaufbau über das Telefonbuch | 18 |
| Gesprächsaufbau über den Ziffernblock | 18 |
| Verbindungsansicht „Eingehender Anruf“ | 18 |
| Verbindungsansicht „Ausgehender Anruf“ | 19 |
| Telefonbuch | 19 |
| Kontaktsuche | 20 |
| Favoriten | 20 |
| Anruflisten | 21 |
| BT MUSIK – A2DP | 21 |
| BT-MUSIK (A2DP) AUDIO-WIEDERGABE STARTEN | 22 |
| MEDIA PLAYER - USB / SD / IPOD / BT-MUSIK A2DP AUDIO | 22 |
| MEDIA PLAYER ALLGEMEIN | 22 |
| USB Audioquelle auswählen | 22 |
| Zwischen zwei USB-DatenträgerN wählen | 22 |
| USB Audio-Wiedergabe starten | 23 |
| Audio Wiedergabe pausieren und fortsetzen | 23 |
| Titel wechseln und Schneller Vor-/Rücklauf | 24 |
| Audio - Ordern- und Dateistruktur durchsuchen | 24 |
| Suchen nach einer Audiodatei z.B. Titel | 24 |
| Zufallswiedergabe | 25 |
| Wiedergabe / Wiederholen | 25 |
| Favoritenliste | 25 |
| Smart Playlist (Audio Wiedergabeliste) | 26 |
| VIDEO | 28 |
| Videoquelle auswählen | 28 |
| USB Video-Wiedergabe starten und Dateistruktur durchsuchen | 28 |
| Video Wiedergabe pausieren und fortsetzen | 29 |
| Video wechseln und Schneller Vor-/Rücklauf | 29 |
| Zufallswiedergabe | 29 |
| Wiedergabe / Wiederholen | 30 |
| APPLE CARPLAY | 30 |
| Wired Verbindung via USB | 30 |
| Wireless (Drahtlose) Verbindung via WLAN und Bluetooth | 30 |
| Wireless CarPlay Autostart | 31 |
| CarPlay bedienen | 31 |
| APPLE IPOD AUDIO (MADE FOR IPOD/IPHONE) | 31 |
| iPod verbinden via USB | 31 |
| GOOGLE ANDROID AUTO | 32 |
| Wired Verbindung via USB | 32 |
| Wireless (Drahtlose) Verbindung via WLAN und Bluetooth | 32 |
| Wireless Android Auto Autostart | 33 |
| Android Auto bedienen | 33 |
| AV IN / HDMI | 34 |
| FM TUNER | 34 |
| FM Radio Quelle aufrufen | 34 |
| Senderinformationen aufrufen | 35 |

| | |
|--|-----------|
| Sender wechseln (Suche, Presets) | 35 |
| Sender manuell wählen | 35 |
| FM Einstellungen | 36 |
| Sender speichern | 36 |
| TA VERKEHRSINFORMATIONEN | 36 |
| Aktivieren / Deaktivieren | 36 |
| Unterbrechen | 37 |
| DIGITALRADIO DAB+ | 37 |
| DAB+ Quelle aufrufen | 37 |
| Senderinformationen aufrufen | 38 |
| Sender wechseln | 38 |
| Ensemble wechseln | 38 |
| DAB Einstellungen | 39 |
| Sender speichern | 40 |
| KAMERA | 40 |
| Kameraquelle aufrufen | 40 |
| Kameraeingänge umschalten | 40 |
| Kamera Einparkhilfslinien einstellen und konfigurieren | 40 |
| DIVERSE (ALLGEMEINE) EINSTELLUNGEN | 41 |
| AUDIO EINSTELLUNGEN | 42 |
| Audio EXPERTEN Einstellungen aufrufen | 43 |
| Audio einstellungen vornehmen | 43 |
| EQ-Presets / vordef. Audioprofil einstellen in den Audio einstellungen | 44 |
| Equalizer / Klang Einstellungen aufrufen und einstellen | 44 |
| Start- und Quellenlautstärke einstellen | 44 |
| Balance und Fader einstellen | 45 |
| X-Over Frequenzweiche allgemein | 46 |
| X-Over Frequenzweiche einstellen | 46 |
| Subwoofer einstellen | 46 |
| Laufzeitkorrektur allgemein | 47 |
| Laufzeitkorrektur einstellen | 47 |
| FAHRZEUGASSISTENT EINSTELLUNGEN (ASSIST) | 48 |
| Fahrassistent Einstellungen aufrufen | 48 |
| GERÄTEEINGÄNGE EINSTELLUNGEN | 49 |
| Eingänge Einstellungen aufrufen | 49 |
| SYSTEM- UND GERÄTEEINSTELLUNGEN | 50 |
| System- und GeräteEinstellungen aufrufen | 50 |
| UHRZEIT- UND DATUM EINSTELLUNG | 50 |
| Uhrzeit- und Datum Einstellung aufrufen | 50 |
| TFT BILDSCHIRMEINSTELLUNGEN | 51 |
| TFT Bilschirmeinstellungen aufrufen | 51 |
| SOFTWARE VERSION | 53 |
| Ausführliche Versionsinformation aufrufen | 53 |
| PASSWORTSCHUTZ | 53 |
| Passwortschutz erstellen und aktivieren | 53 |
| HINWEISE ZUM EINBAU | 54 |
| DEMONTAGE UND VORBEREITUNG | 54 |
| ÜBERSICHT EINBAU- UND ANSCHLUSSZUBEHÖR | 55 |
| ANSCHLUSSDIAGRAMM Z-N538 | 56 |
| ABKÜRZUNGEN | 58 |
| GARANTIE / GEWÄHRLEISTUNG | 60 |
| ZERTIFIZIERUNG / HERSTELLER / SICHERHEITSHINWEISE | 62 |
| | 62 |

Sicherheitshinweise

⚠ ACHTUNG:

Wird der Fahrer des Fahrzeugs abgelenkt, kann dies zu Unfällen oder Verletzungen führen. Das Bedienen des ZENEC-Systems kann vom allgemeinen Verkehrsgeschehen ablenken! Ebenso kann das Anschließen, Wechseln oder Einlegen von Datenträgern den Fahrer vom Verkehrsgeschehen ablenken.

⚠ ACHTUNG:

Die Lautstärkeinstellungen immer so wählen, dass akustische Signale von außen jederzeit wahrgenommen werden können (z. B. Signal- oder Martinshörner).

⚠ ACHTUNG:

Eine unsachgemäße Montage oder Inbetriebnahme des ZENEC-Systems kann zu Schäden am ZENEC-System oder an der Fahrzeugelektronik führen. Lassen Sie den Einbau des Geräts nur durch qualifizierte, von ZENEC autorisierten Fachkräften durchführen.

⚠ ACHTUNG:

Das ZENEC System erwärmt sich durch die aktiven Komponenten auf der Platine im eingebauten Zustand. Die Komponenten sind auf die auftretenden Betriebstemperaturen ausgelegt, d.h. die Produkt Lebensdauer und Leistung des Geräts sind davon nicht beeinträchtigt. Bei der Demontage eines Gerätes das kurz vorher noch im Betrieb war, sollte die Geräterückseite mit den Kühlrippen mit Bedacht angefasst werden. Je nach Betriebsdauer und Einbauslot Belüftung sind an den Kühlrippen Temperaturen von bis zu 65° C möglich, was zu Verbrennungen der Haut führen kann. Oder falls möglich, das Gerät vor der Demontage 30 Minuten auskühlen lassen, auf dass die Geräterückseite mit den Kühlrippen auf Umgebungstemperatur abgekühlt hat.

⚠ VORSICHT:

Dieses ZENEC-System ist ausschließlich für den Betrieb mit einer Bordspannung von 12 V Gleichstrom konzipiert. Wird das ZENEC-System mit anderen Bordspannungen betrieben, kann dies zu Schäden am ZENEC-System oder am Bordnetz führen.

⚠ VORSICHT:

Das Demontieren oder Modifizieren des ZENEC-Systems kann Schäden am Gerät oder dem Fahrzeug nach sich ziehen. Das Öffnen des Geräts oder die Modifikation durch eine nicht von ZENEC autorisierte Person führen zum Erlöschen der Garantieansprüche.

Bei einer Fehlfunktion oder Störung wenden Sie sich bitte an einen autorisierten ZENEC-Fachhändler. Eigenmächtige Reparaturversuche führen zum Erlöschen der Garantieansprüche.

⚠ VORSICHT:

Die Anschluss- oder Ladeleitungen externer mobiler Endgeräte können den Fahrer behindern. Bitte diese so verlegen, dass der Fahrzeuglenker nicht in seiner Bewegungsfreiheit behindert wird.

⚠ VORSICHT:

Fahrempfehlungen und angezeigte Verkehrszeichen auf dem ZENEC-System können von der Realität abweichen. Verkehrsschilder und Verkehrsvorschriften haben Vorrang vor Fahrempfehlungen und Anzeigen des ZENEC-Systems.

Bitte passen Sie Ihre Geschwindigkeit und Fahrweise den jeweiligen Sicht-, Wetter-, Fahrbahn- und Verkehrsverhältnissen an.

Ein- und Ausschalten

Manuelle Ein- und Ausschaltung Z-N538



Drücken der Power-Taste (Abb. S/8 ⑤), um das ZENEC-System einzuschalten und gedrückt halten, um es wieder auszuschalten.

Automatische Ein- und Ausschaltung

Fahrzeuge ohne CAN/Stalk-Interface:

Das Gerät schaltet automatisch mittels Zündung Ein bzw. Aus.

Fahrzeuge mit LFB oder CAN/Stalk-Interface Anbindung:

Bei Einschalten der Zündung wird das ZENEC-System aktiviert. Das Ausschalten des ZENEC-Systems wird durch das Ausschalten der Zündung oder Abziehen des Zündschlüssels aktiviert.

DIEBSTAHLSICHERUNG

Das ZENEC-System ist mit einer Diebstahlschutzfunktion ausgestattet. Ist diese aktiv, werden Sie nach Trennung der Stromversorgung bei erneutem Einschalten des ZENEC-Systems aufgefordert, das von Ihnen hinterlegte Passwort einzugeben.

Um das Passwort zu ändern:

Bedienungsanleitung → Einstellungen → Passwort (Seite 53)

i HINWEIS:

Bewahren Sie das Passwort sorgfältig auf. Bei einem Verlust des Passworts muss das ZENEC-System ausgebaut und zur Freischaltung des Diebstahlschutzes an den ZENEC-Service eingeschendet werden. Dieser Dienst ist kostenpflichtig!



Siehe detaillierte Informationen auf Seite 53

*Standard Passwort

Rund um die Gerätefront

Hier werden die Hauptkomponenten der Gerätefront gezeigt und erklärt. Die Gerätefront beinhaltet diverse Bedienelemente darunter einige Tasten um die gewünschte Quelle manuell zu öffnen, Lautstärketasten um die Geräteleastärke zu regulieren, eine Powertaste um das Gerät ein- /ausschalten, sowie einer Öffnung im Rahmen für eine A/V microSD Karte und einem Reset Pin.

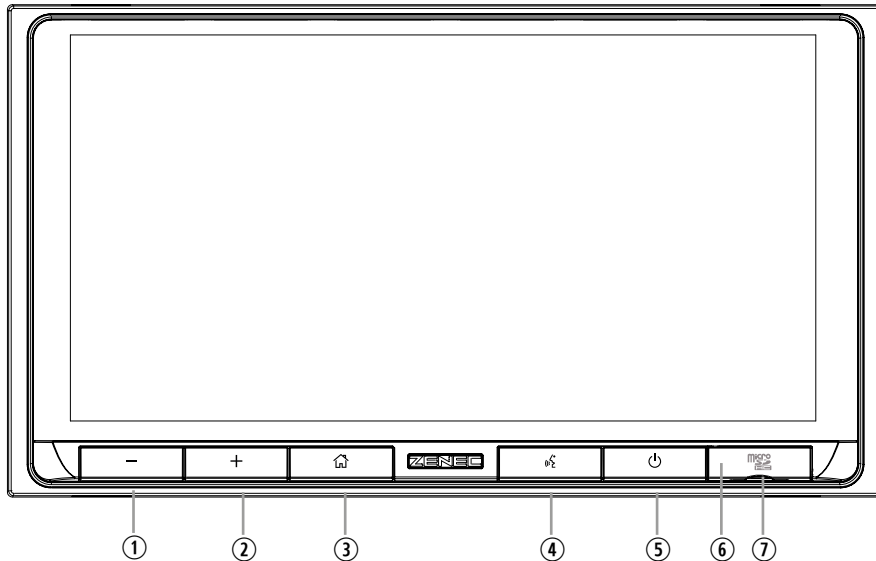

| Ziffer | Symbol | Funktion |
|--------|---------|---|
| 1 | — | Drücken und/oder gedrückt halten, um die Lautstärke verringern |
| 2 | + | Drücken und/oder gedrückt halten, um die Lautstärke zu erhöhen |
| 3 | 🏠 | Drücken, um in das Hauptmenü zurück zu springen und gedrückt halten, um in die Audio Einstellungen zu springen. |
| 4 | 📶 | Drücken, um die Android Auto oder CarPlay Sprachsteuerung zu starten und erneut drücken, um die Sprachsteuerung abzubrechen Gedrückt halten um die Spracheingabe erneut zu starten |
| 5 | 🔇 | Drücken, um das Gerät zu Muten und gedrückt halten, um das Gerät EIN bzw. AUS zu schalten |
| 6 | 🔄 | Reset Pin hinter Abdeckung für Hardware-Reset |
| 7 | microSD | Slot für die microSD Karte mit Media Dateien (Audio & Video) |

Sicherheitshinweis

⚠️ WARNUNG:

Eine hohe Lautstärke der Tonausgabe kann das Gehör schädigen. Es besteht Verletzungsgefahr. Lautstärke nicht hoch einstellen.

Anbindung an die Lenkradfernbedienung

Das ZENEC-System bietet eine direkte universelle resistive Lenkradfernbedienungs-Anbindung über ein CAN/Stalk-Interface.

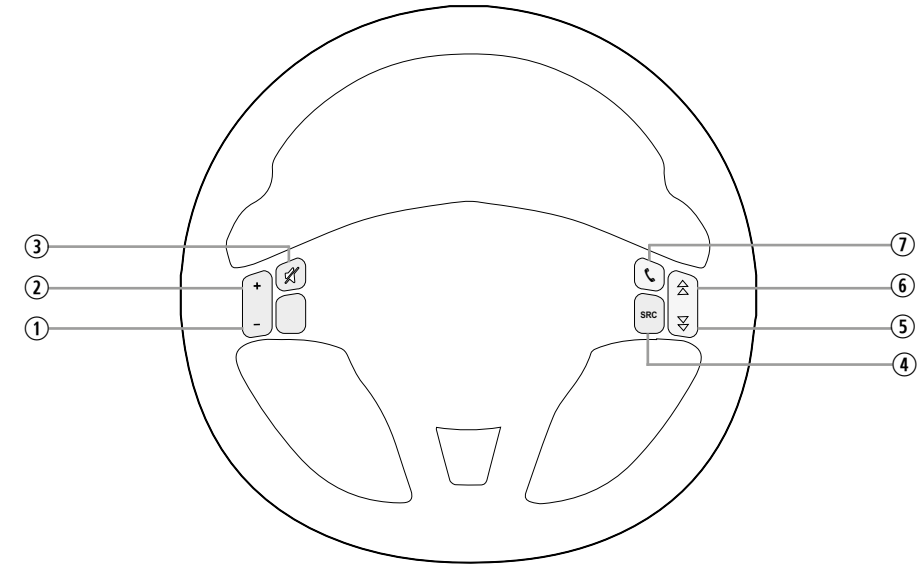

| Ziffer | Funktion | |
|--------|---------------------------|--|
| ① | Lautstärke reduzieren | |
| ② | Lautstärke anheben | |
| ③ | Stummschaltung | |
| ④ | Wiedergabequelle wechseln | |
| | Radioquelle | Drücken, um einen Radiosender zurück zu springen |
| ⑤ | Mediaquelle | Drücken, um einen Titel zurück zu springen Gedrückt halten, um einen Schnell-Rücklauf im Titel zu starten |
| | Radioquelle | Drücken, um einen Radiosender vor zu springen |
| ⑥ | Mediaquelle | Drücken, um einen Titel vor zu springen Gedrückt halten, um einen Schnell-Vorlauf im Titel zu starten |
| ⑦ | Gespräch annehmen/beenden | |

i HINWEIS

Diese Funktionen sind nur nutzbar, wenn ein Multifunktionslenkrad im Fahrzeug vorhanden ist und das ZENEC-System über ein fahrzeugspezifisches CAN/Stalk-Interface angeschlossen ist. (Abbildung der Tasten und des Lenkrades sinnbildlich).

LENKRADFERNBEDIENUNG ANLERNMODUS ANALOG MODE

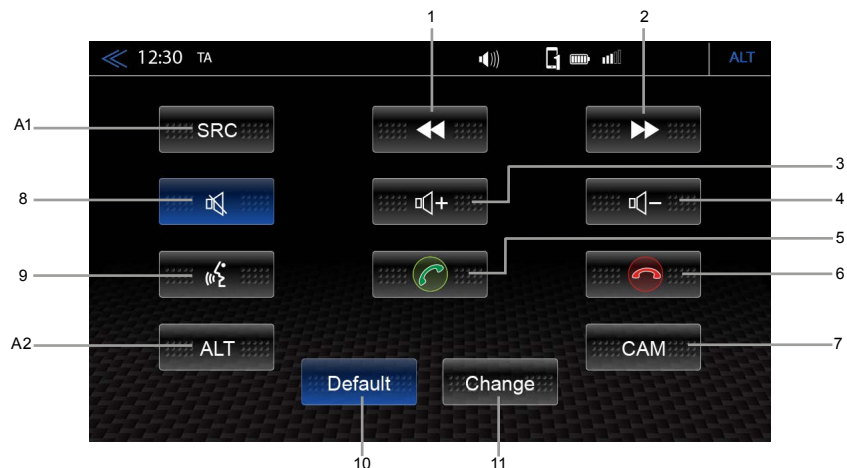

Das ZENEC-System ist für den universellen Einsatz im Fahrzeug mit einer CAN-IR-Stalk-Schnittstelle vorkonfiguriert, welches NICHT im Lieferumfang enthalten ist, siehe www.zenec.com. Alternativ kann auch eine vorhandene analoge Lenkradfernbedienung an die Analog-Key-Schnittstelle des ZENEC's (Key1 / Key2 / GND) angeschlossen und ebenfalls individuell angelernt werden, was in diesem Kapitel erklärt wird.

| Ziffer | Beschreibung / Funktion |
|--------|--|
| | Radioquelle Drücken, um einen Radiosender zurück zu springen. |
| ① | Mediaquelle Drücken, um einen Titel zurück zu springen. Gedrückt halten, um einen Schnell-Vorlauf im Titel zu starten. |
| | Radioquelle Drücken, um einen Radiosender vor zu springen. |
| ② | Mediaquelle Drücken, um einen Titel vor zu springen. Gedrückt halten, um einen Schnell-Rücklauf im Titel zu starten. |
| ③ | Drücken, um die Lautstärke anheben. |
| ④ | Drücken, um die Lautstärke reduzieren. |
| ⑤ | Drücken während eines eingehenden Anrufs (Klingeln), um den Anruf anzunehmen. |
| ⑥ | Drücken bei einem aktiven Telefongespräch, um das Gespräch zu beenden. |
| ⑦ | CAM Bei LFB (Key1/Key2 - mini-ISO) Verwendung: Drücken, um die Kameraquelle aufzurufen. Erneut drücken, um zwischen Kamera-1 und Kamera-2 zu wechseln. |
| ⑧ | Drücken, um Stummschaltung (MUTE) aller Audioquellen zu aktivieren. Erneutes drücken um die Stummschaltung aller Audioquellen aufzuheben. |
| ⑨ | Gedrückt halten, um die Android Auto oder CarPlay Sprachsteuerung zu starten. |

| Ziffer | Beschreibung / Funktion |
|--------|---|
| ⑩ | Antippen, um die Standardbelegung wieder herzustellen. |
| ⑪ | Antippen, um die Tasten neu zuzuweisen. Das System löscht die aktuelle Tastenbelegung auf dem Lenkrad. |
| A1 | Alternative Funktion: Drücken, um zwischen den einzelnen Quellen zu wechseln. Gedrückt halten, um die Android Auto oder CarPlay Sprachsteuerung zu starten. |
| A2 | Alternative Funktion: Drücken, um in die Navigation zu springen und erneut drücken, um innerhalb der Navigation die Media-Info-Kontrolleiste aufzurufen. Gedrückt halten, um die Android Auto oder CarPlay Sprachsteuerung zu starten. |

Neuzuweisung der Lenkradfernbedienungstasten bzw. Neuanlernung

- Geräteeinstellungen aufrufen.
- Auf [Diverse] tippen, um die Einstellungen zu öffnen.
- Scrollen Sie bis zum Ende der Seite.
- Auf [LFB Zuweisung (Analog)] tippen, um den Lenkradfernbedienung Anlernmodus 2 (Mode2) aufzurufen.
- Auf [Ändern] tippen, um die Tasten neu zuzuweisen. Das System löscht die aktuelle Tastenbelegung auf dem Lenkrad. Anschliessend kann mit der Neubelegung begonnen werden. Es wird empfohlen die gelöschten Tasten auf der linken Seite der Reihe nach von links oben nach unten zuzuweisen, anschliessend identischer Ablauf auf der rechten Seite.

Beispiel einer Neuzuweisung:

- Im ersten Schritt muss die gewünschte Funktion ausgewählt werden, in diesem Fall Lauter (Vol+). Tippen Sie dazu auf das Funktionssymbol [Vol+] in der Mitte des Funktionssymbol-Feldes, welches blau blinkend hervorgehoben ist.
- Drücken Sie die entsprechende LFB-Taste am Lenkrad. Das System legt die Lauter-Funktion (Vol+) auf die gewünschte LFB-Taste fest.
- Fortfahren mit der Neuzuweisung der restlichen LFB-Tasten. Nachdem alle Tasten auf der LFB zugewiesen wurden, kann die LFB-Zuweisung geschlossen werden. Die Neuzuweisung wird automatisch gespeichert und die neue Konfiguration kann von nun an verwendet werden. Um die Standardwerte wiederherzustellen, auf die Schaltfläche „Werkseinstellung“ tippen. Die Tastenfunktionen werden anschliessend auf die Standardwerte und Belegung zurückgesetzt.

HINWEIS: Die LFB-Tasten für Fahrt-, Bordcomputer- und Tempomatbetrieb sind den jeweiligen Fahrzeugfunktionen direkt zugeordnet, d. h. die Funktion dieser Tasten am Lenkrad ist völlig unabhängig von der im Fahrzeug eingebauten Gerät.

HINWEIS: Eine einwandfreie Funktion der Lenkradfernbedienung kann nur dann gewährleistet werden, wenn Sie das im Lieferumfang enthaltene ZENEC Originalzubehör verwenden. Das ZENEC-System und das Originalzubehör darf auf keinen Fall auf irgendeine Art und Weise modifiziert bzw. verändert werden. Unsachgemässe Handlungen können zu Schäden am Fahrzeug und am ZENEC-System führen.

App Übersichtsliste /Homescreen

In der App Übersicht werden alle Quellen und Apps übersichtlich dargestellt – so lassen sich alle Quellen/Funktionen auf einen Blick erfassen und direkt auswählen. Dabei wird auch angezeigt, welche App verfügbar ist und sich auswählen lässt. Die übersichtliche und klar strukturierte Darstellung trägt entscheidend dazu bei, dass das Gerät während der Fahrt sicher bedient werden kann.

Eine individuelle angepasste Sortierung der Apps (Quellen) kann per einfacher „Drag and Drop“ Bedienung vorgenommen werden. Halten Sie dabei die gewünschte App einfach mittels Finger fest und ziehen Sie diese an die gewünschte Position innerhalb der App Übersicht. Beim Loslassen der App wird die neue Position automatisch übernommen und gespeichert.

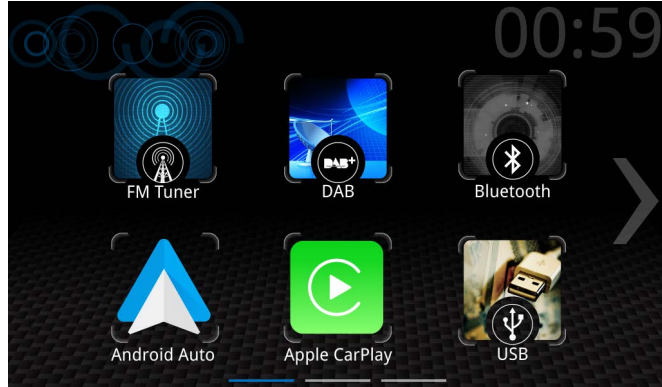

Such- und Basis Eingabefunktion

Das ZENEC-System beinhaltet eine allgemeine Suchfunktion welche in unterschiedlichen Quellen mit unterschiedlichen Suchkriterien genutzt werden. Die Eingabetastatur ist eine „Android OS“ Betriebssystem Tastatur die mit der jeweiligen Systemsprachenauswahl verbunden ist (Quertz / Querty).



| Funktion | Icon | Bedienung |
|--------------------|------|--|
| Suche | | Cursor und Text-Eingabefeld. |
| Löschen | | Antippen, um eine Ziffer oder Zeichen zu löschen. Gedrückt halten, um die gesamte Eingabe zu löschen. |
| Groß / Klein | | Antippen, um eine Ziffer groß oder klein zu schreiben. Doppelt antippen, alle folgenden Ziffern werden groß oder klein geschrieben. |
| Listenansicht | | Antippen, um alle Suchresultate anzuzeigen. |
| Tastatur öffnen | | Antippen, um die Eingabetastatur zu öffnen. |
| Zurück | | Antippen der „X“ Taste, um die Suche oder Eingabe zu beenden und zur Wiedergabeseite zurückzukehren. |
| Tastatur schließen | | Antippen, um die Eingabetastaturfeld zu schließen. |

Verbindungen

Um mobile Geräte im Fahrzeug nutzen zu können, stehen verschiedene Verbindungsarten zur Verfügung. Die zu wählende Verbindungsart ist abhängig vom mobilen Gerät und der gewünschten Funktion. Nachfolgend eine Übersicht der möglichen Verbindungsarten.

| Funktion | Verbindungsart | Symbol |
|--|--|--------|
| Telefonieren über die Zenec Freisprecheinrichtung. Telefonbuch Verwaltung und Kontaktsuche. | Bluetooth | |
| A2DP Musikwiedergabe vom Smartphone. | Bluetooth-Audio A2DP | |
| WLAN: Internetzugang via Smartphone- /iPhone Hotspot oder Home-Netzwerk (Router) für zukünftige Software Updates. | WLAN | |
| USB Datenträger: Musik- und Videowiedergabe | USB | |
| Apple CarPlay App Nutzung, Musik- und Videowiedergabe, Navigation und Siri Sprachsteuerung. | Wireless: Bluetooth und WLAN Wired: USB | |
| Google Android Auto Nutzung App Nutzung, Musik- und Videowiedergabe, Navigation und Sprachsteuerung. | Wireless: Bluetooth und WLAN Wired: USB | |
| Apple iPod Musikwiedergabe | USB | |

Bluetooth Freisprecheinrichtung

In diesem Kapitel wird die Bedienung und Nutzung der Freisprecheinrichtung beschrieben. Zudem werden alle BT-Einstellungen und Funktionen des ZENEC BT-Systems beschrieben.

Um dabei mobile Geräte im Fahrzeug via Bluetooth nutzen zu können, muss eine einmalige Bluetooth Verbindung zwischen Ihrem ZENEC-System und dem Mobiltelefon getätigt werden. Nach einmaligem Verbinden mit dem ZENEC-System wird das Mobiltelefon zukünftig automatisch erkannt und verbunden.

Sicherheitshinweise

⚠ ACHTUNG:

Das Mobiltelefon während der Fahrt mit der Hand zu bedienen, ist nicht zulässig. Eingaben oder Modifikationen über das ZENEC-System nur vornehmen, wenn das Verkehrsgeschehen dies zulässt.

⚠ VORSICHT:

Die Netzabdeckung ist von verschiedenen Faktoren – wie dem Netzanbieter oder der geographischen Lage, in der sich das Fahrzeug befindet – abhängig. Tunnel, Unterführungen, Garagen oder Häuserschluchten in Städten können zu einer Unterbrechung der Verbindung führen. Auch eine Wärmeschutzverglasung oder metallische Aufkleber an den Fahrzeugscheiben können die Verbindung stören.

i HINWEIS:

Die Bedienung von integrierten Informationssystemen und Kommunikationsgeräten während der Fahrt kann vom Verkehrsgeschehen ablenken. Die Kontrolle über das Fahrzeug kann verloren gehen. Es besteht Unfallgefahr. Die Systeme oder Geräte nur bedienen, wenn es die Verkehrssituation zulässt. Bei Bedarf anhalten und die Systeme oder Geräte bei stehendem Fahrzeug bedienen.

KONTROLL-/BEDIENLEISTE (RECHTS)

Im rechten Bereich der Bluetooth-Quelle befindet sich die Kontroll-/Bedienleiste mit den vorhandenen Menü-Tasten zum Aufrufen der diversen Bluetooth Untermenüs. Nachfolgend eine Übersicht der verschiedenen Bluetooth Menü Icons inklusive Funktion:

| Funktion | Icon | Einstellungen |
|-------------------------|------|--|
| Geräte Manager | | Antippen, um den Geräte Manager aufzurufen. |
| Telefonbuch | | Antippen, um das Telefonbuch des aktuell gekoppelten Mobiltelefons aufzurufen. |
| Favoriten | | Antippen, um die gespeicherten Favoriten aufzurufen. |
| Anruflisten | | Antippen, um die Anruflisten aufzurufen. |
| Ziffernblock | | Antippen, um den Ziffernblock aufzurufen. |
| Bluetooth Einstellungen | | Antippen, um die wichtigsten Bluetooth Einstellungen direkt aufzurufen. |
| Kontakt Suche | | Antippen, um die Tastatur aufzurufen |

STATUSINFORMATIONEN

In der Statusleiste, im oberen Bereich Ihres ZENEC Kontrolldisplays befindet sich das Statusfeld, welches diverse Statusinformationen in Form von Symbolen anzeigt.

Symbole Smartphone / iPhone

| Symbol | Bedeutung |
|--------|---|
| | Empfangsstärke Mobilfunknetz. |
| | Kein Mobilfunknetz verfügbar. |
| | Ladezustand bzw. Akkukapazität des aktuell verbundenen Mobiltelefons. |
| | Roaming aktiv. |
| | Mobiltelefon verbunden. |
| | Kein Mobiltelefon verbunden. |
| | Bluetooth Tonausgabe aktiv. |
| | Bluetooth Tonausgabe deaktiviert. |

KOPPELN - MOBILTELEFON ÜBER BLUETOOTH VERBINDEN

Um eine möglichst reibungslose Bluetooth-Verbindung (Kopplung) zu ermöglichen müssen die nachfolgenden Funktionsvoraussetzungen beachtet werden.

Funktionsvoraussetzungen

- Kompatibles Gerät mit Bluetooth-Schnittstelle.
- ZENEC-System ist betriebsbereit.
- Bluetooth ist am Mobiltelefon eingeschaltet.
- Bluetooth Quelle ist ausgewählt und wird angezeigt
- Ggf. sind Bluetooth-Voreinstellungen am Mobiltelefon notwendig, z. B. Sichtbarkeit, siehe Bedienungsanleitung des Geräts.
- Zur kompletten Telefonbuch Synchronisation und Darstellung auf dem ZENEC-System muss am Mobiltelefon die notwendige Berechtigung erteilt werden.

BLUETOOTH-VERBINDUNG AUFBAUEN (KOPPELN)

1. Bluetooth am Mobiltelefon aktivieren

i INFO: Stellen Sie sicher das die Sichtbarkeit Ihres Mobiltelefons gewährleistet ist. ggf. müssen Sie bei einigen Smartphone Modellen in den Bluetooth Einstellungen Ihres Mobiltelefons bleiben während der ZENEC Bluetooth Gerätesuche oder die Sichtbarkeit in der Bluetooth Einstellung Ihres Mobiltelefons vornehmen.

2. Bluetooth Quelle aufrufen.

3. Bluetooth-Gerätesuche an Ihrem ZENEC-System starten. Dabei auf die „Scan(Such)-Taste“ in der Gerätemanagerliste tippen. Der Bluetooth-Name Ihres Mobiltelefons wird in einer Suchliste des ZENEC's angezeigt. Eine erneute Suche kann durch tippen auf „SCAN“ gestartet werden.

4. Das gewünschte Mobiltelefon (Bluetooth-Name des Telefons) aus der Liste auswählen und antippen um „Neues Telefon zu verbinden“.

5. Eine ID-Kontrollnummer wird automatisch auf Ihrem Smartphone in einem Pop-up angezeigt.
6. Bestätigen Sie das jeweilige Pop-Up mit der ID-Kontrollnummer auf dem Telefon.
7. Das BT-Gerät / Mobiltelefon wird verbunden und in der ZENEC Bluetooth Geräteliste angezeigt.

AUTO CONNECT / AUTOMATISCHE VERBINDUNG

Ist ein mobiles Endgerät mit dem ZENEC-System gekoppelt worden, wird dieses Gerät automatisch beim ZENEC-Systemstart verbunden. Bei einer kurzfristigen Trennung wird vom ZENEC-System ein erneuter Verbindungsaufbau durchgeführt.

HINWEIS: Achten Sie bei der ersten Koppelung darauf, dass Sie auf Ihrem mobilen Endgerät die Verbindungsbestätigung „dauerhaft“ bestätigen, andernfalls kann es zu Störungen beim automatischen Verbinden kommen.

Achten Sie darauf, dass Sie die Berechtigung und Autorisierung der Kontaktsynchronisation an Ihrem Mobiltelefon erteilen, andernfalls werden die Telefonbuchkontakte nicht synchronisiert.





GERÄTEMANAGER

Alle verbundenen oder bereits mit dem ZENEC-System gekoppelten BT-Geräte werden in einer Geräteliste angezeigt und können dort verwaltet werden.

- Es können maximal 6 Geräte über Bluetooth mit dem ZENEC-System verbunden sein. 20 Geräte werden maximal erkannt.

| Funktion | Icon | Bedienung |
|---------------|---|---|
| Gerätemanager |  | Antippen, um in die Gerätelisteansicht zu gelangen. |

Ein Symbol rechts neben dem Gerätenamen zeigt an, für welche Art von Funktion oder Nutzung das Gerät verwendet wird. Ein dargestelltes Pfeil-Symbol in Richtung Bluetooth-Gerätenamen zeigt eine bestehende aktive Verbindung zum ZENEC-System. Das Pfeil-Symbol wird umgekehrt dargestellt, wenn die Funktion des Geräts inaktiv oder nicht verbunden ist.

| Funktion | Icon | Bedeutung |
|---------------|---|---|
| Koppeln |  | Antippen, um ein gekoppeltes Bluetoothgerät erneut zu verbinden. |
| Trennen |  | Antippen, um ein gekoppeltes Bluetoothgerät zu trennen. |
| Löschen |  | Antippen, um ein Bluetoothgerät aus der Liste zu löschen (für die Löschung muss das Gerät getrennt sein). |
| Scan (Suchen) |  | Antippen, um ein neues Bluetoothgerät zu suchen. |

HINWEIS: Die Lautstärke der Tonausgabe bei Bluetooth Audio (A2DP) ist abhängig vom Gerät. Ggf. Lautstärkeeinstellung am Bluetooth Gerät ändern.

BLUETOOTH EINSTELLUNGEN ALLGEMEIN

Alle Grundeinstellungen zum Bluetooth-Betrieb können in den Bluetooth Einstellungen vorgenommen werden. Um die gewünschte Einstellungen vorzunehmen, drücken Sie auf das jeweilige Feld oder Symbol.

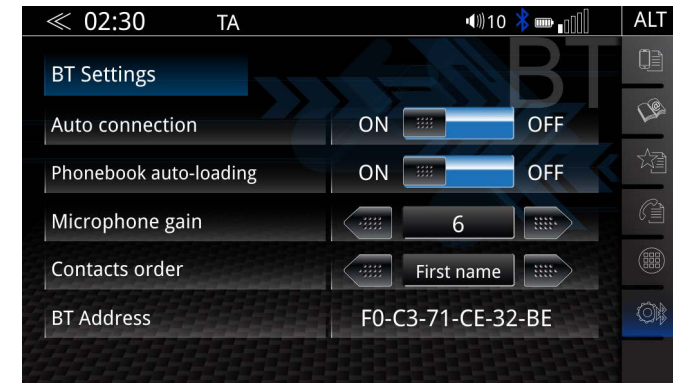

BLUETOOTH EINSTELLUNGEN AUFRUFEN

1. Bluetooth Quelle aufrufen.
2. Tippen in der Bluetooth Kontroll-/Bedienleiste auf , um die Bluetooth Einstellungen aufzurufen.
3. Gewünschte Einstellungen vornehmen. Die Änderungen werden automatisch übernommen.

| Einstellung | Icon | Bedienung |
|-------------------------|---|--|
| Automatische Verbindung |  | EIN / AUS. |
| Reihenfolge | < Nachnamen | 1. Nach Kontaktvornamen sortieren. 2. Nach Kontaktnachnamen sortieren. |
| Mikrofon Verstärkung | < > | Antippen für Feineinstellung des Mikrofon Verstärkungsfaktors von 1 bis 6. |
| Bluetooth Adresse | 00:15:83:22:0E | Eindeutige ZENEC BT Geräte Adresse. |
| Telefonbuch |  | EIN / AUS (Telefonbuch automatisch herunterladen). |

HINWEIS: In Einzelfällen ist ein Neustart Ihres ZENEC-Systems erforderlich u.a. bei Änderung der Mikrofon Einstellungen.

GESPRÄCHE ANNEHMEN UND BEENDEN

Je nach Ausstattung des Fahrzeuges in Kombination mit dem ZENEC-System und Interface / Analoge LFB (Key 1 / Key 2) und der LIN-Bus Anbindung können eingehende Anrufe auf unterschiedliche Weise angenommen werden.

Anruf annehmen

Möglichkeit 1: Über das ZENEC-System, durch Antippen auf  „Annehmen“

Möglichkeit 2:  Entsprechende Taste an der Lenkrad Vorder- / Rückseite drücken.

Anruf ablehnen

Möglichkeit 1: Über das ZENEC-System, durch Antippen auf  „Ablehnen“



Möglichkeit 2:  Entsprechende Taste an der Lenkrad Vorder- / Rückseite drücken.

Gespräch beenden



Möglichkeit 1: Über das ZENEC-System, durch Antippen auf  „Anruf beenden“

Möglichkeit 2:  Entsprechende Taste an der Lenkrad Vorder- / Rückseite drücken.

GESPRÄCHSAUFBAU ÜBER DAS TELEFONBUCH

1. Bluetooth Quelle aufrufen.
2. Tippen in der Bluetooth Kontroll-/Bedienleiste auf , um das Telefonbuch zu öffnen.
3. Gewünschten Kontakt auswählen und auf die Nummer oder auf das Telefonhörer Symbol  tippen.
4. Nun wechselt der Bildschirm in die Verbindungsansicht „Ausgehender Anruf“ und die Verbindung wird über das Mobiltelefon aufgebaut, dem die Funktion Telefon zugewiesen ist.

GESPRÄCHSAUFBAU ÜBER DEN ZIFFERBLOCK

1. Bluetooth Quelle aufrufen.
2. Tippen in der Bluetooth Kontroll-/Bedienleiste auf , um den Ziffernblock aufzurufen.
3. Gewünschte Telefonnummer über den Ziffernblock vollständig eintippen.
4. Um die Verbindung aufzubauen tippen auf .
5. Nun wechselt der Bildschirm in die Verbindungsansicht „Ausgehender Anruf“ und die Verbindung wird über das Mobiltelefon aufgebaut, dem die Funktion Telefon zugewiesen ist.

VERBINDUNGSANSICHT „EINGEHENDER ANRUF“

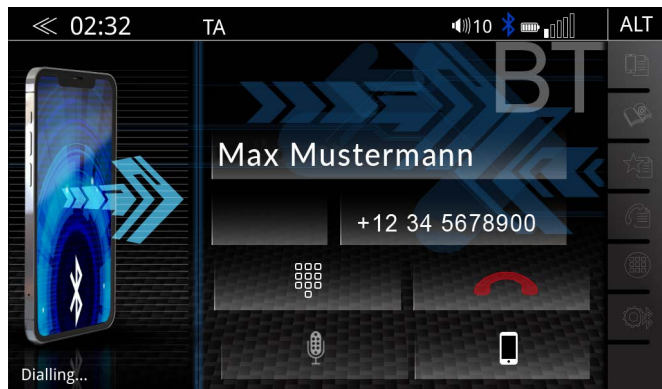

VERBINDUNGSANSICHT „AUSGEHENDER ANRUF“

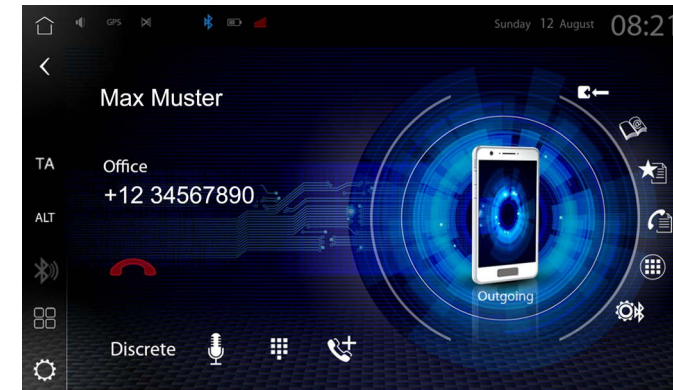

HINWEIS: Der Name des eingehenden Anrufes wird ausschließlich angezeigt wenn die Nummer des Anrufers im Telefonbuch gespeichert ist und auch vom Netzbetreiber übertragen wird. Andernfalls wird ausschließlich die Telefonnummer angezeigt.

Gespräche, die über die Freisprecheinrichtung geführt werden, können über das Mobiltelefon fortgesetzt werden und umgekehrt.

TELEFONBUCH

Die Kontakte werden nach erfolgreicher Kopplung vom Mobiltelefon übertragen und sortiert angezeigt. Auch lassen sich gewünschte Favoriten direkt im Telefonbuch anlegen. Kontaktbilder können nicht angezeigt werden, auch wenn die Funktion vom der Mobiltelefon unterstützt wird. Des Weiteren können Kontakte ausschließlich am Mobiltelefon angelegt und bearbeitet werden, was eine anschließende erneute Synchronisation erfordert.

Vollständige Telefonbuchanzeige (Alle Kontakte anzeigen)

1. Bluetooth Quelle aufrufen.
2. Tippen in der Bluetooth Kontroll-/Bedienleiste auf , um das Telefonbuch aufzurufen.
3. Die Kontakte werden in alphabetischer Reihenfolge aufgelistet. Die Reihenfolge der Sortierung kann in den Bluetooth Einstellungen geändert werden. Mögliche Einstellungen sind „nach Kontaktnamen“ oder „Nachnamen“ sortieren. Die Kontaktsuche wird in Abhängigkeit von der Anzahl der Kontakte angeboten.



HINWEIS: Je nach vorhandener Anzahl Smartphone und Telefonbucheinträgen kann die Erstsynchronisation mehrere Minuten in Anspruch nehmen.

Es können maximal 1000 Kontakte pro gekoppeltem Mobiltelefon synchronisiert werden; dabei spielt es keine Rolle, ob die Kontakte im Telefonbuch oder auf der SIM-Karte gespeichert sind. Um das Telefonbuch- oder die Anruflisten störungsfrei nutzen zu können, stellen Sie sicher, dass Sie beim Kopplungsprozess die Datenzugriffsfreigabe am Smartphone bestätigen. Es wird empfohlen, diese dauerhaft am Smartphone zu bestätigen.

Die Kontaktnamen können in unterschiedlicher Reihenfolge angezeigt werden. Abhängig davon, wie die Kontakte auf dem Mobiltelefon gespeichert wurden, kann die Sortierung der Kontakte von der ausgewählten Sortierung abweichen.

KONTAKTSUCHE

Die Kontaktsuche ist nach erfolgreicher Synchronisation verfügbar.

1. Tippen in der Bluetooth Kontroll-/Bedienleiste auf Suche , um das Kontakt Suchfenster aufzurufen.
2. Buchstaben mittels Tastatur eingeben.
INFO: Die Auflistung der Treffer werden unterhalb dem Eingabefeld angezeigt.
3. **[OK]** antippen, um die komplette Liste anzuzeigen.
4. Kontakt auswählen, um diesen anzuzeigen, inklusive den Telefonnummern.
5. Durch Antippen der Nummer oder des Telefonhörers , wird die Verbindung über das Mobiltelefon aufgebaut.

FAVORITEN

Sie haben die Möglichkeit, bis zu 8 oder mehr Telefonnummern in einer Favoritenliste abzuspeichern und diese aufzurufen. Sie können alle im Telefonbuch hinterlegten Telefonnummern als Favoriten markieren und speichern, Ausnahmen sind E-Mails und Adressen.

Telefonnummer der Favoritenliste hinzufügen:

1. Bluetooth Quelle aufrufen.
2. Tippen in der Bluetooth Kontroll-/Bedienleiste auf , um das Telefonbuch aufzurufen.
3. Gewünschten Kontakt auswählen und durch Antippen auf „+“ alle gespeicherten Telefonnummern des Kontaktes anzeigen.
4. ☆ Antippen, um die Telefonnummer den Favoriten hinzuzufügen. ★ Erneutes Antippen, um die Telefonnummer aus den Favoriten zu entfernen.

Weitere Möglichkeit, um eine Telefonnummer aus Favoriten zu löschen:

1. Bluetooth Quelle aufrufen.
2. Tippen in der Bluetooth Kontroll-/Bedienleiste auf , um Favoriten aufzurufen.
3. Auf ✕ tippen, um die gewünschte Telefonnummer aus der Favoriten zu löschen.

GESPRÄCHSAUFBAU ÜBER FAVORITEN

1. Bluetooth Quelle aufrufen
2. Tippen in der Bluetooth Kontroll-/Bedienleiste auf , um Favoriten aufzurufen.
3. Gewünschte Telefonnummer antippen.
4. Nun wechselt der Bildschirm in die Verbindungsansicht „Ausgehender Anruf“ und die Verbindung wird über das Mobiltelefon aufgebaut, dem die Funktion Telefon zugewiesen ist.

HINWEIS: Alle hinterlegten Favoriten sind für jeden gekoppelten Teilnehmer ersichtlich, da sie auf dem Gerät gespeichert werden.

Eine Änderung der Daten auf dem Mobiltelefon wird nicht automatisch in den Favoriten übernommen. Sollten Daten wie Telefonnummern geändert werden, so müssen diese erneut in die Favoriten übertragen werden.



ANRUFLISTEN

Die letzten ausgehenden, verpassten und eingehenden Anrufe werden aus dem Mobiltelefon mit der ZENEC Freisprecheinrichtung synchronisiert. Dieser Vorgang kann je nach Anzahl der Kontakte einige Minuten dauern. Die Übertragung erfolgt nur von dem aktuell gekoppelten Mobiltelefon.

Alle Anruflisten anzeigen:

1. Bluetooth Quelle aufrufen.
2. Tippen in der Bluetooth Kontroll-/Bedienleiste auf , um die Anruflisten Übersicht aufzurufen.
Es werden die nachfolgenden Anruflisten angezeigt:
 - Verpasste Anrufe
 - Entgegengenommene Anrufe
 - Ausgehende Anrufe

Antippen des „+“ Symbol, um die ausführliche Liste der gewünschten Anrufliste anzuzeigen. Zusätzlich zeigt ein Symbol hinter der jeweiligen Liste an, um welche Art von Anrufliste es sich handelt.

| Funktion | Symbol | Bedeutung |
|--------------------------|---|--|
| Verpasste Anrufe |  | Dieses Symbol zeigt an, das es sich um verpasste Anrufe handelt, welche nicht entgegengenommen werden konnten. Einträge mit diesem Symbol bezeichnen Anrufe in Abwesenheit. |
| Entgegengenommene Anrufe |  | Dieses Symbol zeigt an, das es sich um entgegengenommene Anrufe handelt, welche angenommen wurden. Einträge mit diesem Symbol bezeichnen angenommene Gespräche. |
| Ausgehende Anrufe |  | Dieses Symbol zeigt an, das es sich um ausgehende Anrufe handelt. Einträge mit diesem Symbol bezeichnen ausgehende Gespräche. In der Liste sind nur die gewählten Nummern zu sehen. |

BT Musik – A2DP

Die A2DP (Advanced Audio Distribution Profile) BT-Anbindung erlaubt ein Audio-Signal wie Musik in Stereo-Qualität über Bluetooth zu übertragen. Dabei können die Media Player Steuerelemente wie Play, Pause und Skip von gekoppelten mobilen Endgeräten, welche sich im Audio Wiedergabe Modus befinden, über das ZENEC ausgeführt werden. Die Anzeige von ID3-Tag Metadaten ist nur möglich, wenn diese auf den vom Smartphone gestreamten Titeln vorhanden sind.

Funktionsvoraussetzungen

- Kompatibles Gerät mit Bluetooth-Schnittstelle.
- ZENEC-System ist betriebsbereit.
- Bestehende Bluetooth Verbindung (Kopplung) zwischen ZENEC und dem Bluetooth Gerät wie z.B. Smartphone usw.

BT-Musik (A2DP) Audio-Wiedergabe starten

1. App Übersichtsseite [Home] → „BT-Musik“ auswählen. Antippen der Quelle, um die Wiedergabeseite des BT-Musik Media Players aufzurufen.
2. Die Wiedergabe startet automatisch, nach Aufruf der BT-Musikquelle.
3. Tippen auf Skip vor/zurück, um den nächsten oder den Titel davor abzuspielen.





HINWEIS: Die hier angegebenen Funktionen sind stets abhängig vom verbundenen mobilen Endgerät, dessen Softwarestand sowie dem Unterstützungsgrad.

Media Player - USB / SD / iPOD / BT-Musik A2DP AUDIO

Ob Musiktitel, Hörbücher, Filmmusik oder Podcasts: Das ZENEC-System kann viele der digitalen Audio Medienformate über die zwei leistungsstarken USB 2.0 Schnittstellen wiedergeben. Die Tonabgabe erfolgt über die Fahrzeuglautsprecher. Diverse Klangeinstellungen und Klangoptimierungen können in den Audioeinstellungen vorgenommen und in einem Benutzerprofil personalisiert gespeichert werden.

HINWEIS: Abspielbare Formate: Eine detaillierte Übersicht aller Unterstützter A/V Dateiformate können Sie der ZENEC Homepage www.zenec.com entnehmen, unter dem jeweiligen Gerätemodell.

Folgende USB Audioquellen können verwendet werden:

| Symbol | Bedeutung |
|---|---|
|  | USB-Datenträger. |
|  | microSD-Datenträger (bei Modellen mit Nutzung der SD-Karte als A/V Quelle). |
|  | Apple iPod. |
|  | Google Android Auto (kabelgebunden per USB und drahtlos). |
|  | Apple CarPlay (kabelgebunden per USB und drahtlos). |

MediaPlayer Allgemein

Sämtliche MP3 Tag Metadaten Informationen der Musikkollektion, z. B. Interpret, Album, Genre oder Titelname, werden an das ZENEC-System übertragen und identifiziert, um auf Basis dessen eine interne Metadatenbank zu erstellen. Dies kann einige Zeit dauern, abhängig von USB-Gerät, Dateigröße, Anzahl der Unterordner und Anzahl der Titel.

USB AUDIOQUELLE AUSWÄHLEN

1. USB-Gerät an den USB-Anschluss anschließen.
INFO: Am besten mit den sich im Lieferumfang befindlichen USB-Verlängerungskabel.
2. Via App Übersichtsseite [Home] → „USB Gerätequelle“ auswählen. Antippen der Quelle, um die Wiedergabeseite des Media Players aufzurufen.

ZWISCHEN ZWEI USB-DATENTRÄGERN WÄHLEN

1. Die USB-Datenträger an die USB-Anschlüsse anschließen.
INFO: Am besten mit den sich im Lieferumfang befindlichen USB-Verlängerungskabel.





2. Via App Übersichtsseite [Home] → [USB Quelle] auswählen. Antippen des USB Quellensymbols, um die Wiedergabeseite des USB Media Players aufzurufen.
3. Die Wiedergabeliste / das Dateiverzeichnis (Playlist Seite) aufrufen.
Antippen des Listen Symbols ≡, um das Dateiverzeichnis des USB-Datenträgers aufzurufen.
4. Ins Hauptverzeichnis des USB-Datenträgers wechseln.
Antippen und Halten des aktuell angezeigten Ordners für 3 Sek. (Ordnername), um direkt ins Hauptverzeichnis des USB-Datenträgers zu wechseln.
5. Den gewünschten USB-Datenträger oder Namen des USB-Gerätes auswählen und antippen.

HINWEIS: Nachdem eine USB-Quelle ausgewählt wurde, werden am ZENEC-System die Informationen zum aktuellen Titel oder der Wiedergabedatei angezeigt. Der Inhalt und Umfang ist abhängig von der ausgewählten Audioquelle.

USB AUDIO-WIEDERGABE STARTEN

1. USB-Gerätequelle aufrufen.
2. ≡ Wiedergabeliste / das Dateiverzeichnis (Playlist Seite) aufrufen.
3. Musikkollektion oder Ordner durchsuchen.
4. Gewünschten Titel auswählen und antippen, um die Wiedergabe zu starten. Beginnend mit dem ausgewählten Titel werden alle Titel der Wiedergabeliste oder die sich im Ordner befindlichen Audiodateien wiedergegeben.



Die Symbole links vor der jeweiligen Titelinformationszeile, zeigen um welche Information es sich handelt:

| Funktion | Symbol | Bedeutung |
|----------|---|-------------------------------------|
| Artist |  | Informationen zum Interpreten. |
| Titel |  | Informationen zum Titel. |
| Album |  | Informationen zum Album. |
| Genre |  | Zusatzinformationen wie z.B. Genre. |

AUDIO WIEDERGABE PAUSIEREN UND FORTSETZEN

Am ZENEC Gerät:

Tippen auf die nachfolgende Taste, um die Wiedergabe zu pausieren oder fortzusetzen.

| Funktion | Symbol | Bedeutung |
|-----------|---|-------------------------------------|
| Abspielen |  | Antippen, um den Titel abzuspielen. |
| Pause |  | Antippen, um den Titel abzuspielen. |

TITEL WECHSELN UND SCHNELLER VOR-/RÜCKLAUF

Am ZENEC Gerät:

| Funktion | Symbol | Bedeutung |
|----------|--------|--|
| Zurück | | Antippen, um einen Titel zurück zu springen. Gedrückt halten, um den schnellen Rücklauf zu starten. |
| | | Wischen nach links, um einen Titel zurück zu springen. |
| Vor | | Antippen, um einen Titel weiter zu springen. Gedrückt halten, um den schnellen Vorlauf zu starten. |
| | | Wischen nach rechts, um einen Titel vor zu springen. |

An der Lenkradfernbedienung des Fahrzeuges:

Bei Fahrzeugen mit Skip Tasten ① am Lenkrad wird mit passendem Interface oder der Analogen LFB Anbindung die Funktion Titel Wechsel und Schneller Vor-/Rücklauf ebenfalls unterstützt.

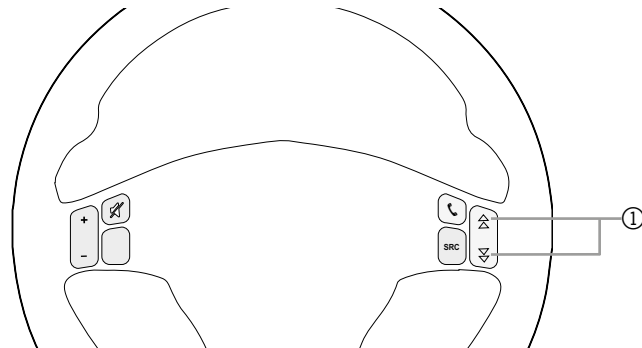

Ausschnitt von der Universal LFB

AUDIO - ORDERN- UND DATEISTRUKTUR DURCHSUCHEN

- ☰ Wiedergabeliste / das Dateiverzeichnis (Playlist Seite) aufrufen.
- Musikkollektion oder Ordner durchsuchen.
- Gewünschte Ordner antippen, um den Inhalt des Ordners anzuzeigen, wie Titel oder weitere Unterordner.
- Gewünschten Titel auswählen und antippen, um die Wiedergabe zu starten. Beginnend mit dem ausgewählten Titel werden alle Titel der Wiedergabeliste oder die sich im Ordner befindlichen Audiodateien nacheinander wiedergegeben.

SUCHEN NACH EINER AUDIODATEI Z.B. TITEL

Die möglichen Suchkriterien sind abhängig von der ausgewählten Audioquelle. Bei Eingabe der Zeichen- und Buchstabenfolge wird die komplette Musikkollektion des USB-Gerätes durchsucht.

Suche starten:

- USB Quelle „Wiedergabeseite“ (Playback Seite).
- „Mediensuche“ auswählen.

3. Gewünschte Zeichen- oder Buchstabenfolge, Titelname, Interpreten usw. eingeben.

4. Das Ergebnis der Sucheingabe wird unterhalb des Eingabefeldes angezeigt.

INFO: Es werden alle Suchergebnisse angezeigt, zu denen es Titelinformationen mit der eingegebenen Zeichen- oder Buchstabenfolge gibt. Je mehr Zeichen oder Buchstaben eingegeben werden, umso stärker wird das Ergebnis eingeschränkt.

5. Auf **[OK]** tippen, um die komplette Liste anzuzeigen.

INFO: Antippen des Eingabefeldes, um die Eingabetastatur erneut zu öffnen.

6. Gewünschten Titel aus der Ergebnisliste antippen, um die Wiedergabe zu starten.

HINWEIS: Die Suchkriterien beziehen sich auf die in den Titelinformationen hinterlegten Metadaten.

ZUFALLSWIEDERGABE

Prinzip der Zufallswiedergabe: Alle Titel der kompletten Musikkollektion der gewählten Audioquelle werden in zufälliger Reihenfolge wiedergegeben.

Zufallswiedergabe auswählen:

- USB Quelle „Wiedergabeseite“ (Playback Seite).
- Antippen, um eine „Zufallswiedergabe“ auszuführen. Erneutes Antippen, um die Zufallswiedergabe zu beenden.

WIEDERGABE / WIEDERHOLEN

Prinzip der Wiedergabe Wiederholung: Es gibt drei Arten von möglichen Wiederholungen, einen Titel, den kompletten Ordner mit Musik oder die komplette Musiksammlung automatisch wiederholt wiedergegeben.

Wiedergabe Wiederholen auswählen:

- USB Quelle „Wiedergabeseite“ (Playback-Seite).
- Antippen, um die gewünschte „Wiederholungsart“ auszuführen.

Folgende Wiederholungsarten können ausgewählt werden:

| Funktion | Symbol | Bedeutung |
|--------------------|--------|--|
| Titel Wiederholen | | Einen Musiktitel wiederholen. |
| Ordner Wiederholen | | Den kompletten Ordner mit Musik wiederholen. |
| Alles Wiederholen | | Die komplette Musiksammlung der gewählten Audioquelle wiederholen. |

FAVORITENLISTE

Prinzip der Favoritenliste: Der aktuelle Titel kann einfach und schnell zu einer persönlichen Favoriten Wiedergabeliste hinzugefügt werden. Ist der aktuelle Titel bereits in der Favoritenliste vorhanden, kann er aus dieser einfach und bequem wieder gelöscht werden. Die Favoritenliste ist über die Playlist-/ Wiedergabelistenseite jederzeit aufrufbar.

Favoritenliste aufrufen:

- USB Quelle „Wiedergabeseite“ (Playback-Seite).

2. ☰ Zur „Wiedergabeliste“ (Playlist-Seite) wechseln.

3. ★☰ „Favoritenliste“ aufrufen.

Titel der Favoritenliste hinzufügen:

1. USB Quelle „Wiedergabeseite“ (Playback-Seite).

2. ☆☑ Antippen, um den aktuellen Titel „Zu Favoriten hinzufügen“ oder „Aus Favoriten löschen“.

Titel aus der Favoritenliste löschen:





1. ☰ Zur „Wiedergabeliste“ (Playlist-Seite).

2. ★☰ „Favoritenliste“ aufrufen.

3. „Favoritenliste“ aufrufen.

4. ✕ Antippen, um den gewünschten Titel aus der „Favoritenliste zu löschen“.

Ein Symbol ☆☑ unten in der Media-Bedienleiste zeigt an, ob der aktuelle Titel bereits der Favoritenliste hinzugefügt wurde. Ist das Symbol rot dargestellt, ist der Titel bereits in der Favoritenliste vorhanden. Das Symbol wird grau dargestellt, wenn der Titel nicht vorhanden ist in der Favoritenliste.

| Funktion | Symbol | Bedeutung |
|--|---|--|
| Titel hinzugefügt „Favorit“ |  | Aktueller Titel bereits der Favoritenliste hinzugefügt. |
| Titel nicht hinzugefügt „Kein Favorit“ |  | Aktueller Titel ist nicht in der Favoritenliste. |
| Favoritenliste |  | Favoritenliste anzeigen. |
| Titel hinzufügen |  | Einen Titel der Favoritenliste hinzufügen (Bei BT-Music und iPod nicht möglich). |
| Titel löschen |  | Einen Titel aus Favoritenliste löschen (Bei BT-Music und iPod nicht möglich). |

SMART PLAYLIST (AUDIO WIEDERGABELISTE)

Erstellen Sie eine Playlist für einen Roadtrip oder nach Ihren eigenen Wünschen. Außerdem haben Sie die Möglichkeit, die durch die Smart Playlist-Funktion erstellten Playlisten zu verwalten. Die Playlisten können jeweils mit einer eigenen Namensgebung versehen werden.

Smart Playlisten Übersicht aufrufen:

1. USB Quelle „Wiedergabeseite“ (Playback-Seite).

2. ☰ Zur „Wiedergabeliste“ (Playlist-Seite) wechseln.

3. ♥☰ „Smart Playlist“ aufrufen.

Playliste erstellen und einen Titel hinzufügen:

1. USB Quelle „Wiedergabeseite“ (Playback-Seite).

2. ♥☑ Smart-Playlist Fenster öffnen.

3. Tippe auf „Neue Playliste“.

4. Gib einen Namen für die Playlist ein und tippe auf [OK].

5. Tippen Sie erneut auf das Symbol der Smart Playliste (Wiedergabeliste).

 **INFO:** Ein System-Pop-up erscheint mit dem Hinweis Titel wurde hinzugefügt.

Titel zu bestehender Playliste hinzufügen:

Nachdem eine Playliste erstellt wurde, können weiter Titel ohne weitere Zwischenschritte einfach und schnell hinzugefügt werden.

1. USB Quelle ☰ „Wiedergabeseite“ (Playback-Seite).

2. ♥☰ Smart-Playlist Fenster öffnen.

3. Tippe auf den Namen der gewünschten Playliste, um den Titel hinzuzufügen.

 **INFO:** Ein System-Pop-Up erscheint mit dem Hinweis Titel wurde hinzugefügt.

Playliste löschen oder umbenennen:

1. USB Quelle ☰ „Wiedergabeliste“ (Playlist-Seite).

2. ♥☰ „Smart Playlist“ aufrufen.

3. Tippe auf Bearbeiten „+“.

4. Tippe auf „Löschen“, „Umbenennen“ oder „Abbrechen“, um den gewünschten Titel aus der „Playliste zu löschen“, die Playliste „Umbenennen“ oder „Bearbeiten Abbrechen“.

Weitere Schritte beim „Umbenennen“:

5. Gib einen neuen Namen für die Playliste ein und tippe auf „OK“.

6. Eingabe überprüfen und erneut mit „OK“ bestätigen, um den neuen Namen zu übernehmen.

Titel aus einer Playliste löschen:

1. USB Quelle ☰ „Wiedergabeliste“ (Playlist-Seite).

2. ♥☰ „Smart Playlist“ aufrufen.

3. Tippe auf den Namen der Playliste, um diese anzuzeigen.

4. Tippe auf Bearbeiten „+“.

5. Tippe auf „Löschen“, um den gewünschten Titel aus der „Playliste zu löschen“.

 **INFO:** Antippen auf „Abbrechen“, um alle Vorgänge und Änderungen abzubrechen.

Titel verschieben:

1. USB Quelle ☰ „Wiedergabeliste“ (Playlist-Seite).

2. ♥☰ „Smart Playlist“ aufrufen.

3. Tippe auf den Namen der Playliste, um diese anzuzeigen.

4. Tippe auf Bearbeiten „+“.

5. Tippe auf „Verschieben“, um den gewünschten Titel in eine andere Playliste zu verschieben.







 **INFO:** Antippen auf „Abbrechen“, um alle Vorgänge und Änderungen abzubrechen.

VIDEO

Ob Filme, YouTube- oder Musikvideos: Das ZENEC-System kann viele der digitalen Videodateien über die zwei USB Schnittstellen, HDMI oder AV IN wiedergeben. Die Tonausgabe erfolgt über die Fahrzeuglautsprecher. Diverse Klangeinstellungen und Klangoptimierungen können in den Audioeinstellungen vorgenommen und in einem Benutzerprofil personalisiert gespeichert werden.

Abspielbare Formate: Eine detaillierte Übersicht aller Unterstützter A/V Datei-Formate können Sie der ZENEC Homepage www.zenec.com entnehmen, unter dem jeweiligen Gerätemodell.

Folgende Videoquellen können verwendet werden:

| Symbol | Bedeutung |
|---|---|
|  | USB-Datenträger. |
|  | microSD-Datenträger |
|  | Apple iPod. |
|  | Google Android Auto (kabelgebunden per USB und drahtlos). |
|  | Apple CarPlay (kabelgebunden per USB und drahtlos). |
|  | HDMI. |
|  | AV IN. |

HINWEIS: Das Abspielen von Videodateien während der Fahrt ist vom Gesetzgeber nicht zulässig. Aus diesem Grund wird der Bildschirm bei Bewegungen des Fahrzeuges ausgeschaltet.

VIDEOQUELLE AUSWÄHLEN



1. Videoquelle / Gerät an den USB, HDMI oder AV IN-Anschluss anschließen.
2. Gerätequelle aufrufen via [Home] → [Media Widget], welche zuvor mittels den Quellenauswahltasten < > eingestellt werden muss. Antippen der Haupt-Widget-Fläche / des Cover-Anzeigefeldes, um die Video Wiedergabeseite des Media Players aufzurufen.

Oder:

Via App Übersichtsseite [Home] → „Video-Gerätequelle“ auswählen. Antippen der gewünschten Quelle, um die Wiedergabeseite des Media Players aufzurufen.



HINWEIS: Nachdem eine Videoquelle ausgewählt wurde, werden am ZENEC-System die Informationen zur aktuellen Video Wiedergabedatei angezeigt. Der Inhalt und Umfang ist abhängig von der ausgewählten Videoquelle.

USB VIDEO-WIEDERGABE STARTEN UND DATEISTRUKTUR DURCHSUCHEN

1.  Von der Audio- in die Video Wiedergabe wechseln.
Erneutes antippen des Symbolen, um zurück in die Audio Wiedergabe zu wechseln.
2.  Video Wiedergabeliste / das Dateiverzeichnis (Video Playlist Seite) aufrufen.
3. Videokollektion oder Liste durchsuchen.
4. Gewünschte Videodatei auswählen und antippen, um die Wiedergabe zu starten. Beginnend mit

dem ausgewählten Video werden alle Videos der Wiedergabeliste nacheinander wiedergegeben.



Die Symbole links vor dem jeweiligen Videodateinamen, zeigen ob es sich um eine Video- oder Audiodatei handelt.

| Symbol | Bedeutung |
|---|---------------------------------|
|  | Videodatei. |
|  | Audiodatei. |
|  | Indikator aktueller Wiedergabe. |

VIDEO WIEDERGABE PAUSIEREN UND FORTSETZEN



Am ZENEC Gerät:

Antippen der nachfolgenden Taste, um die Wiedergabe zu pausieren oder fortzusetzen.

| Funktion | Symbol | Bedeutung |
|-----------|---|-------------------------------------|
| Abspielen |  | Antippen, um den Titel abzuspielen. |
| Pause |  | Antippen, um den Titel abzuspielen. |

VIDEO WECHSELN UND SCHNELLER VOR-/RÜCKLAUF

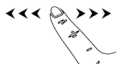
Am ZENEC Gerät:

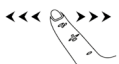
| Funktion | Symbol | Bedeutung |
|----------|---|---|
| Zurück |  | Antippen, um ein Video zurück zu springen. Gedrückt halten, um den schnellen Rücklauf zu starten. |
| |  | Wischen nach links, um ein Video zurück zu springen. |
| Vor |  | Antippen, um ein Video weiter zu springen. Gedrückt halten, um den schnellen Vorlauf zu starten. |
| |  | Wischen nach rechts, um ein Video vor zu springen. |

An der Lenkradfernbedienung des Fahrzeuges:

Bei Fahrzeugen mit Skip Tasten am Lenkrad wird mit passendem Interface oder der Analogen LFB Anbindung die Funktion Titel Wechsel und Schneller Vor-/Rücklauf ebenfalls unterstützt.

ZUFALLSWIEDERGABE

Prinzip der Zufallswiedergabe: Alle Videos der kompletten Videokollektion der gewählten USB Videoquelle werden in zufälliger Reihenfolge wiedergegeben.

Zufallswiedergabe auswählen:

1. USB Quelle „Wiedergabeseite“ (Playback Seite).
2.  Antippen, um eine „Zufallswiedergabe“ auszuführen.



WIEDERGABE / WIEDERHOLEN

Prinzip der Wiedergabe Wiederholung: Es gibt zwei Arten von möglichen Wiederholungen, ein Video oder die komplette Videosammlung automatisch wiederholt wiedergegeben.

Wiedergabe Wiederholen auswählen:

1. USB Quelle „Wiedergabeseite“ (Playback-Seite).
2.  Antippen, um die gewünschte „Wiederholungsart“ auszuführen.

Folgende Wiederholungsarten können ausgewählt werden:

| Funktion | Symbol | Bedeutung |
|-------------------|---|--|
| Video Wiederholen |  | Eine Video wiederholen. |
| Alles Wiederholen |  | Die komplette Videosammlung der gewählten USB Videoquelle wiederholen. |

APPLE CARPLAY

Mit Apple CarPlay sind Sie in der Lage, bestimmte Funktionen und online Dienste eines kompatiblen Apple iPhones über die Siri-Sprachbedienung und intuitiv über den ZENEC Bildschirm zu bedienen.

Voraussetzung:

- Bevor Sie Ihr iPhone mit Ihrem ZENEC-System koppeln, stellen Sie sicher, dass Siri eingeschaltet ist. Wenn Siri auf dem iPhone nicht aktiviert ist, wählen Sie [Einstellungen] → [Siri & Suchen] und eine der folgenden Optionen, um zu aktivieren:
 - › „Für Siri Seitentaste drücken“ (auf einem iPhone mit Face ID – neuere Modelle)
 - › „Für Siri Home-Taste drücken“ (auf älteren iPhone-Modellen)

WIRED VERBINDUNG VIA USB

1. Verbinden eines kompatiblen iPhones mittels Apple Lightning-USB-Kabel mit dem USB-1 Anschluss an der Rückseite des ZENEC Gerätes.
2. iPhone entsperren.
3. Apple CarPlay wird gekoppelt und der CarPlay Home-Bildschirm wird automatisch angezeigt.
4. Wenn der CarPlay Home-Bildschirm nicht automatisch angezeigt wird: [Home] App Übersichtsliste aufrufen.
5. Auf das CarPlay Quellensymbol  in der App Übersichtsliste Ihres ZENEC Gerätes tippen, um die CarPlay Quelle auszuwählen.

WIRELESS (DRAHTLOSE) VERBINDUNG VIA WLAN UND BLUETOOTH

Empfohlene Möglichkeit:

1. Aktivieren Sie den Modus für die drahtlose Kopplung über Bluetooth und WLAN auf Ihrem iPhone.
2. Tippen Sie auf das "CarPlay-Quellensymbol", um die Bluetooth- und Wifi-Gerätesuchseite zu öffnen.

3. Bestätigen Sie das Pop-up.

4. Tippen Sie auf "Neu hinzufügen", um die Bluetooth-Gerätesuche auf Ihrem ZENEC-System zu starten. Der Bluetooth-Name Ihres iPhones erscheint in einer kleinen Suchliste des ZENEC.
5. Wählen Sie das gewünschte iPhone (Bluetooth-Name des Telefons) aus der Liste aus und tippen Sie auf das "Verbindungssymbol" vor dem Namen des Telefons.
6. Eine ID-Kontrollnummer wird automatisch auf Ihrem iPhone in einem Pop-up angezeigt.
7. Bestätigen Sie das entsprechende Pop-up mit der ID-Kontrollnummer auf dem iPhone.
8. Bestätigen Sie die Verwendung von CarPlay auf dem iPhone, indem Sie auf "Zulassen" tippen.
9. Apple CarPlay wird gekoppelt und der CarPlay-Startbildschirm wird automatisch angezeigt.

WIRELESS CARPLAY AUTOSTART

Wenn ein iPhone erfolgreich verbunden wurde, verbindet sich Ihr iPhone bei der nächsten Fahrt automatisch drahtlos mit CarPlay.

CARPLAY BEDIENEN

CarPlay kann über den ZENEC Bildschirm und über die Siri-Sprachsteuerung bedient werden.

1.  Voice-Taste am Lenkrad oder die [Voice] Taste an der Gerätefront drücken, um die Sprachsteuerung Siri am iPhone zu aktivieren bzw. aufzurufen.
2. Die vom iPhone bekannten Kommandos sprechen.

HINWEIS: Achten Sie darauf, dass Sie die diversen Berechtigungen und Autorisierungen an Ihrem iPhone erteilen, andernfalls werden einige CarPlay Funktionen nicht ordnungsgemäß unterstützt.

Achten Sie darauf, dass Sie die Berechtigung und Autorisierung der CarPlay Kontaktsynchronisation an Ihrem Mobiltelefon erteilen, andernfalls werden die Telefonbuchkontakte nicht synchronisiert.

Je nach Ländervariante ist CarPlay ggf. nicht verfügbar. Für nähere Informationen bitte die Apple Homepage berücksichtigen.

CarPlay und die damit verbundenen Apps werden vom iPhone zur Verfügung gestellt. Umfang und Inhalt sind abhängig vom App Anbieter und können je nach Ländervariante variieren.

APPLE IPOD Audio (Made for iPod/iPhone)

MFI kompatibel, schließen Sie bequem und einfach Ihr Apple Gerät mit einem geeigneten Kabel an Ihrem ZENEC-System an.

IPOD VERBINDEN VIA USB

1. Stellen Sie sicher, dass der iPod-Modus an Ihrem ZENEC-Gerät aktiviert ist. [Einstellungen] → [Diverse] → Apple Konnektivität „iPod“ (Standard-Modus ist CarPlay).
2. Verbinden eines kompatiblen iPod touch mittels Apple Lightning-USB-Kabel mit dem USB-1 Anschluss an der Rückseite des ZENEC Gerätes.
3. iPod entsperren.
4. [Home] App Übersichtsliste aufrufen.
5. Auf das iPod Quellensymbol  in der App Übersichtsliste Ihres ZENEC Gerätes tippen, um die iPod Quelle auszuwählen.

Für weitere Erklärungen und Informationen rund um die iPod Bedienung am ZENEC-System bitte Kapitel USB / SD / iPod / BT-A2DP AUDIO beachten.

GOOGLE ANDROID AUTO

Mit Google Android Auto können Sie in Ihrem Fahrzeug auf kompatible Apps und Online-Dienste Ihres Android Smartphones zugreifen und sie intuitiv über den Bildschirm Ihres ZENEC Gerätes oder den Google Sprachassistenten bedienen.

Voraussetzung:

- Die Android Auto App aus dem Google Play Store herunterladen.
- Sicherstellen, dass die GPS Standortdienste an Ihrem Smartphone aktiviert sind.
- Für die Erstinbetriebnahme darf das Fahrzeug nicht in Bewegung sein und die Handbremse muss angezogen werden.
- Das Android Smartphone muss zuvor mit dem ZENEC Gerät über Bluetooth gekoppelt werden, um die Freisprechfunktion von Android Auto zu verwenden.

WIRED VERBINDUNG VIA USB

1. Verbinden eines kompatiblen Android Smartphones mit dem USB-1 Anschluss an der Rückseite des ZENEC Gerätes.
2. Den Dialogen auf dem Bildschirm des Smartphones und des ZENEC Gerätes folgen, um Android Auto einzurichten, sowie das Startverhalten zu konfigurieren. Das gewählte Startverhalten lässt sich auch nachträglich in den Smartphone Geräteeinstellungen ändern [Geräteeinstellungen] → [Diverse] → „Android Auto - Autostart“ Ein/Aus.
3. Nachdem die Erstinbetriebnahme erfolgreich abgeschlossen wurde, erscheint die Android Auto Benutzeroberfläche automatisch auf dem Bildschirm des ZENEC Gerätes.
Wenn der Android Auto Home-Bildschirm nicht automatisch angezeigt wird:
4. [Home] App Übersichtsliste aufrufen.
5. Auf das Android Auto Quellensymbol  in der App Übersichtsliste Ihres ZENEC Gerätes tippen, um die Android Auto Quelle auszuwählen.

WIRELESS (DRAHTLOSE) VERBINDUNG VIA WLAN UND BLUETOOTH

1. An Ihrem Android Smartphone den Modus für die drahtlose Kopplung per Bluetooth und WLAN, sowie die GPS Standortdienste aktivieren.

INFO: Stellen Sie sicher, dass die Sichtbarkeit Ihres Mobiltelefons gewährleistet ist. Ggf. müssen Sie bei einigen Smartphone Modellen in den Bluetooth Einstellungen Ihres Mobiltelefons bleiben während der ZENEC Bluetooth Gerätesuche oder die Sichtbarkeit in der Bluetooth Einstellung Ihres Mobiltelefons vornehmen.

2. Tippen Sie auf das "Android Auto-Quellensymbol", um die Bluetooth- und Wifi-Gerätesuchseite zu öffnen.
3. Bestätigen Sie das Pop-up.
4. Tippen Sie auf "Neu hinzufügen", um die Bluetooth-Gerätesuche auf Ihrem ZENEC-System zu starten. Der Bluetooth-Name Ihres Smartphones erscheint in einer kleinen Suchliste des ZENEC.
5. Wählen Sie das gewünschte Telefon (Bluetooth-Name des Telefons) aus der Liste aus und tippen Sie auf das "Verbindungssymbol" vor dem Namen des Telefons.
6. Eine ID-Kontrollnummer wird automatisch auf Ihrem Smartphone in einem Pop-up angezeigt.
7. Bestätigen Sie das entsprechende Pop-up mit der ID-Kontrollnummer auf dem Telefon.
8. Google Android Auto wird gekoppelt und der Android Auto-Startbildschirm wird automatisch angezeigt.

WIRELESS ANDROID AUTO AUTOSTART

Wenn ein Android Smartphone erfolgreich verbunden wurde, verbindet sich Ihr Smartphone bei der nächsten Fahrt automatisch drahtlos mit Android Auto.

ANDROID AUTO BEDIENEN

Android Auto kann über den ZENEC Bildschirm und über die Google Sprachassistenten bedient werden.

1.  Voice-, [Voice] Taste am Lenkrad oder die [Voice] Sensortaste drücken, um den Google Sprachassistenten am Smartphone zu aktivieren bzw. zu starten.
2. Die von Google bekannten Kommandos sprechen.

HINWEIS:

Achten Sie darauf, dass Sie die diversen Berechtigungen und Autorisierungen an Ihrem Smartphone erteilen, andernfalls werden einige Android Auto Funktionen nicht ordnungsgemäß unterstützt.



Achten Sie darauf, dass Sie die Berechtigung und Autorisierung der Kontaktsynchronisation an Ihrem Mobiltelefon erteilen, andernfalls werden die Telefonbuchkontakte nicht synchronisiert.

Je nach Ländervariante ist Android Auto ggf. nicht verfügbar. Für nähere Informationen bitte die Google Android Auto Homepage berücksichtigen.

Android Auto und die damit verbundenen Apps werden von Google zur Verfügung gestellt. Umfang und Inhalt sind abhängig vom App Anbieter und können je nach Ländervariante variieren.

AV IN / HDMI

Über die HDMI und AV IN Anschlüsse an Ihrem ZENEC können Sie u.a. DVD-Player, BluRay-Player, Festplattenrecorder, Laptops, Spielekonsole, HDMI-Dongle oder einen Amazon Fire-Stick mit dem ZENEC-System verbinden. Beide Anschlüsse sind jeweils ausschließlich Eingänge.

| Funktion | Icon | Bedienung |
|----------|---|---|
| HDMI |  | Antippen, um den HDMI Modus aufzurufen. |
| AV IN |  | Antippen, um die AV IN Quelle aufzurufen. |

FM TUNER

Prinzip des FM Tuners: Mit dem ZENEC UKW RDS Tuner lassen sich empfangbare Radiosender abspielen. Ein integrierter DSP, sorgt für einen klareren Klang bei schwächeren Sendern durch eine Störgeräusch-Maskierung. Die Radiostationen können in einer Preset-Senderliste gespeichert werden.

Die FM Tuner Background Scan Funktion des Twin-Tuner aktualisiert die Stationsliste im Hintergrund, damit Sie jederzeit die aktuell empfangbaren Radiosender zur Auswahl angeboten bekommen.

Radio Data System RDS





RDS strahlt im Wellenbereich bei analogen UKW digitale Zusatzinformationen aus, z. B. den Sendernamen, den Verkehrsfunk und die Alternativfrequenzen. Bei einem Sender mit mehreren Frequenzen wird ggf. automatisch auf die Frequenz mit der besten Empfangsqualität umgeschaltet.



FM RADIO QUELLE AUFRUFEN

Via App Übersichtsseite [Home] → „FM Radio Quelle“ auswählen. Antippen des Quellsymbol, um die FM Radio Quelle aufzurufen.

Der zuletzt gespielte Sender wird gespielt und die Stationsinformation wie Stationsnamen / Sendefrequenz werden angezeigt.

Übersicht wichtiger Elemente, Symbole, Bedien- und Anzeigenfelder in der Senderinformationsseite:

| Funktion | Symbol | Bedeutung |
|----------------------|---|---|
| Senderinformationen |  | Senderinformationsseite (FM Tuner Standardseite mit Senderinformationen). |
| Preset |  | Liste abgespeicherter Sender (Senderliste). |
| FM Einstellungen |  | FM Radio Grundeinstellungen. |
| FM / DAB Umschaltung |  | Antippen, um zur DAB+ Tuner Quelle zu wechseln. |
| Stationsinformation |  | Stationsname und Sendefrequenzanzeige. |



| Funktion | Symbol | Bedeutung |
|--------------|---|---|
| Coveranzeige |  | Zeigt Coverbild bzw. Stationsgrafik oder Künstler Info an. |
| TA |  | Antippen, um die automatische Umschaltung der RDS-Verkehrsdurchsagen zu aktivieren oder zu deaktivieren |
| FM Liste |  | Aktuelle Radio-Senderlistenanzeige |

SENDERINFORMATIONEN AUFRUFEN

 Antippen, um Senderinformationen aufzurufen.

SENDER WECHSELN (SUCHE, PRESETS)

Am ZENEC Gerät:

-  Senderinformationen aufrufen.
- < > Pfeiltaste links oder rechts antippen, um den automatischen Suchlauf „hoch“ oder „runter“ zu starten bzw. in +/- 0.1 MHz Sendefrequenzschritten suchend.
Oder
 Mit dem Finger im Anzeigebereich des Bildschirmes links oder rechts wischen, um den vorhergehenden oder nächsten Sender aus der abgespeicherten Senderliste abzuspielen.

An der Lenkradfernbedienung:





◀ ▶ Entsprechende Taste am Lenkrad drücken, um den automatischen Suchlauf „hoch“ oder „runter“ zu starten bzw. in +/- 0.1 MHz Sendefrequenzschritten suchend.

SENDER MANUELL WÄHLEN

Senderwahl über die Frequenz.

- Tippen Sie auf das Senderfrequenzfeld, um die numerische Tastatur zu öffnen.
- Die gewünschte Sendefrequenz eintippen und mit [OK] bestätigen.

Übersicht wichtiger Bedien- und Anzeigenfelder in der Senderfrequenz-Eingabetastatur:

| Funktion | Symbol | Bedeutung |
|-----------------------------|---|--|
| Löschen |  | Antippen, um die Eingabe / Ziffer zu löschen. |
| Bestätigen |  | Frequenzeingabe bestätigen. |
| Frequenzeingabe-Anzeigefeld |  | Anzeige der manuellen Frequenzeingabe. |
| Senderfrequenzfeld |  | Senderfrequenz-Anzeigefeld des aktuell abgespielten Senders. |

FM EINSTELLUNGEN

Alle Grundeinstellungen zum FM Tuner können in den FM Einstellungen vorgenommen werden. Um die gewünschten Einstellungen vorzunehmen, drücken Sie auf das jeweilige Feld oder Symbol.

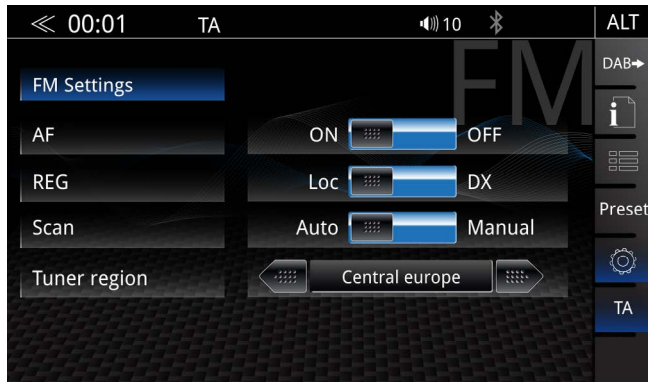

FM Einstellungen aufrufen:

1. FM Quelle aufrufen.
2. In der Tuner Kontroll-/Bedienleiste auf  tippen, um die FM Einstellungen aufzurufen.
3. Gewünschte Einstellungen vornehmen. Die Änderungen werden automatisch übernommen.

| Funktion | Bedienung |
|--------------|--|
| AF | Alternative Frequenzumschaltung EIN / AUS. |
| REG | Einstellung um AF auf lokale Regionkennung zu beschränken. |
| SCAN | Einstellung um manuelle oder automatische Frequenzsuche auszuwählen. |
| Tuner-Region | < > Antippen der Pfeiltasten, um die gewünschte Tuner-Region auszuwählen. Mögliche Tuner-Region: Nordeuropa, Zentraleuropa (Werkseinstellung), Südeuropa. |

SENDER SPEICHERN

Es können 18 Sender gespeichert werden.

1. FM Quelle aufrufen.
2. In der Tuner Kontroll-/Bedienleiste auf „Presets“ tippen, um die Presets / Senderliste aufzurufen.
3. Gewünschten Speicherplatz gedrückt halten, um den aktuellen Sender abzuspeichern.

 **INFO:** Kurzes antippen, um den gespeicherten FM Sender abzuspielen.

TA VERKEHRSINFORMATIONEN

AKTIVIEREN / DEAKTIVIEREN

Am ZENEC Gerät:

„TA“ Taste in der Zenec Bedienleiste antippen.

UNTERBRECHEN

Während der Verkehrsfunkdurchsage eine der TA Tasten „TA“ drücken, um die Verkehrsinfo- und Durchsage abbrechen.

DIGITALRADIO DAB+

Prinzip des DAB+ Tuners: Digitale Sender können auf einer Frequenz mehrere Programme und Dienste gleichzeitig ausstrahlen. Das Programm Datenpaket einer Frequenz wird Ensemble genannt. Einige Sender enthalten zusätzliche Serviceinformationen, z. B. können Sportsender verschiedene Sportereignisse gleichzeitig übertragen. Je nach Angebot der Radiosender können zusätzliche Informationen, Ereignisse oder auch Bilder angezeigt werden, die vom Radiosender übertragen werden.









Mit dem ZENEC DAB+ Twin-Tuner erhalten Sie einen klaren, stabilen Digitalradioempfang. Die Background Scan Funktion aktualisiert die dynamische Stationsliste im Hintergrund, damit Sie jederzeit die aktuell empfangbaren DAB Sender zur Auswahl angeboten bekommen.

DAB+ QUELLE AUFRUFEN

Via App Übersichtsseite [Home] → „DAB+“ auswählen. Antippen des Quellsymbols, um die DAB Quelle aufzurufen.

Der zuletzt gespielte Sender wird gespielt und die Stationsinformationen, wie Stationsnamen, MOT-Slideshow und auch das aktuelle Ensemble werden angezeigt.

Übersicht wichtiger Elemente, Symbole, Bedien- und Anzeigenfelder in der DAB Informationsseite:



| Funktion | Symbol | Bedeutung |
|--------------------------|---|---|
| DAB+ Informationen |  | DAB+ Informationsseite (DAB+ Standardseite mit diversen DAB-Informationen). |
| DAB+ Liste |  | DAB+ Ensemble- und Senderlistenanzeige. |
| Preset |  | Liste abgespeicherter Sender (Senderliste). |
| DAB+ Einstellungen |  | DAB+ Grundeinstellungen. |
| FM / DAB Umschaltung |  | Antippen, um zur FM Tuner Quelle zu wechseln. |
| Stationsinformation |  | Stationsname und Ensemble-Namen Anzeige. |
| Slideshow / Coveranzeige |  | Zeigt zusätzliche Informationen wie z.B. Coverbild bzw. Stationsgrafik, Künstler Info oder Ereignisse an (MOT Slideshow). |
| Signal quality |  | Die DAB-Signalleiste zeigt die aktuelle Signalqualität des ausgewählten Digitalen Senders an. Grün: gute Signalqualität. Gelb: mittlere Signalqualität, es kann zu kurzen Unterbrechungen kommen. Rot: schwache Signalqualität, starke Unterbrechungen wahrscheinlich. |

SENDERINFORMATIONEN AUFRUFEN

 Antippen, um Senderinformationen aufzurufen.

SENDER WECHSELN

Am ZENEC Gerät:

-  DAB+ Informationsseite / Hauptseite aufrufen.
- < > Pfeiltaste links oder rechts drücken, um den vorhergehenden oder nächsten Sender abzuspielen.
Oder
 Mit dem Finger im Anzeigebereich des des DAB Standardbildschirmes links oder rechts wischen, um den vorhergehenden oder nächsten Sender aus der abgespeicherten Senderliste (Preset) abzuspielen.

An der Lenkradfernbedienung:

◀ ▶ Entsprechende Taste am Lenkrad drücken, um den vorhergehenden oder nächsten DAB Sender abzuspielen.



ENSEMBLE WECHSELN

Am ZENEC Gerät:



Möglichkeit 1:

-  DAB+ Informationsseite / Hauptseite aufzurufen.
- < > Pfeiltaste links oder rechts lang drücken, um zum vorhergehenden oder nächsten Ensemble zu wechseln.

Möglichkeit 2:

-  DAB+ Informationsseite / Hauptseite aufzurufen
- ☰ DAB+ Liste aufrufen.
- Ensemble auswählen und  antippen, um die Sender-Stationsliste anzuzeigen.
- Auf den gewünschten Sender tippen, um diesen abzuspielen. Ein Wiedergabesymbol ▶ vor dem Sender zeigt Ihnen welcher Sender aktuell abgespielt wird.

Übersicht wichtiger Bedien- und Anzeigenfelder in der DAB+ Liste:

| Funktion | Symbol | Bedeutung |
|----------------------|---|--|
| Wiedergabeindikator |  | Aktuell abgespielter Sender. |
| Sender-Stationsliste |  | Antippen, um die Sender-Stationsliste anzuzeigen. Erneutes antippen, um Sender-Stationsliste zu schließen. |

 **HINWEIS:** Es werden einige zusätzliche Serviceinformationen zum gespielten Sender und Programm in der MOT Slideshow angezeigt. Verfügbarkeit, Inhalt und Reihenfolge sind abhängig vom jeweiligen Radiosender.

DAB EINSTELLUNGEN

Alle Grundeinstellungen zum DAB Tuner können in den DAB Einstellungen vorgenommen werden. Um die gewünschten Einstellungen vorzunehmen, drücken Sie auf das jeweilige Feld oder Symbol.

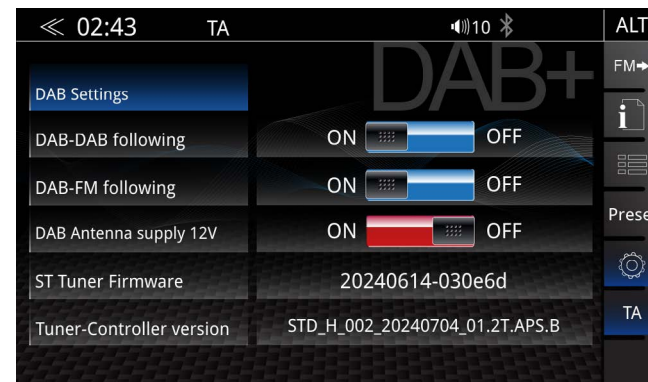

DAB Einstellungen aufrufen:

- DAB+ Quelle aufrufen.
- In der Tuner Kontroll-/Bedienleiste auf  tippen, um die DAB Einstellungen aufzurufen.
- Gewünschte Einstellungen vornehmen. Die Änderungen werden automatisch übernommen.

| Funktion | Bedeutung |
|-----------------------------------|--|
| DAB-DAB Senderverfolgung | Antippen, um DAB-DAB Senderverfolgung (Following) EIN oder AUS zu schalten. |
| DAB-FM Senderverfolgung | Antippen, um DAB-FM Senderverfolgung (Following) EIN oder AUS zu schalten. |
| DAB Antennenbuchse 12V Versorgung | Antippen, um die 12V Phantomspeisung für die DAB-Antenne an der Antennenbuchse EIN oder AUS zu schalten. |
| DAB ST-Tuner Firmware | Anzeige der aktuellen ST-Tuner Firmware. |
| ST-Tuner Version | Anzeige der aktuellen Tuner-Controller Version. |

 **HINWEIS:** Die DAB-FM Senderverfolgung arbeitet mit einem statischen Funktions-Algorithmus. Je nach Empfangsregion, Umgebung und Senderlandschaft können die Umschalt-Resultate schwanken. Das Umschalten von Digitaler- auf die Analoge Frequenz des Senders ist nur möglich, wenn der entsprechende Sender in ausreichender Qualität verfügbar ist.

 **HINWEIS:** DAB-DAB Automatische Senderverfolgung. Dabei wird bei schlechter Empfangsqualität der gleiche Sender in einem anderen Ensemble gesucht und eine Signalqualitätsprüfung durchgeführt. Sollte der Sender in einem anderen Ensemble besser empfangen werden können, wird automatisch umgeschaltet.

SENDER SPEICHERN

Es können 18 Sender gespeichert werden.

1. DAB+ Quelle aufrufen
2. In der Tuner Kontroll-/Bedienleiste auf „**Preset**“ tippen, um die DAB Presets / Senderliste aufzurufen.
3. Gewünschten Speicherplatz gedrückt halten, um den aktuellen Sender abzuspeichern.

 **INFO:** Kurzes Antippen, um den gespeicherten DAB+ Sender abzuspielen.

KAMERA

Das ZENEC-System unterstützt bis zu zwei Kamerasysteme, die sich direkt über den Bildschirm oder über die Lenkradfernbedienung steuern lassen. Das Kamerabild von Kamera1 schaltet sich beim Einlegen des Rückwärtsgangs automatisch ein. Über die erweiterten Kamera Einstellungen innerhalb der Quelle, können Sie die Einpark-Hilfslinien als Kamerabild-Overlay einblenden und individuell konfigurieren. Die Hilfslinien verbessern die Distanzabschätzung und sind an die Fahrzeuggröße anpassbar.

KAMERAQUELLE AUFRUFEN

Möglichkeit 1:  Quellensymbol antippen, um Kameraquelle aufzurufen.

Möglichkeit 2: Rückwärtsgang einlegen.

Möglichkeit 3: Entsprechende Taste [CAM] am Lenkrad drücken, um Kameraquelle aufzurufen.

KAMERAEINGÄNGE UMSCHALTEN



Am ZENEC Gerät:

1. Innerhalb der Kameraquelle auf [Kamera 1]  tippen, um zwischen Kamera-1 und Kamera-2 zu wechseln.
2. Das Kamerabild der ausgewählten Kamera wird angezeigt.

An der Lenkradfernbedienung:









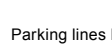

1. [CAM] Taste am Lenkrad wiederholt drücken, um innerhalb der Kameraquelle zwischen Kamera-1 und Kamera-2 zu wechseln.
2. Das Kamerabild der ausgewählten Kamera wird angezeigt.

KAMERA EINPARKHILFSLINIEN EINSTELLEN UND KONFIGURIEREN

1.  Quellensymbol antippen, um Kameraquelle aufzurufen.
2. Tippen auf  Symbol in der Kameraquelle, um die erweiterten Kamera Einstellungen aufzurufen.
3. Gewünschte Einstellungen der Einparkhilfslinien vornehmen, siehe Tabelle. Die Änderungen werden automatisch übernommen.

Übersicht wichtiger Bedien- und Konfigurationsmöglichkeiten in den erweiterten Kamera Einstellungen:

| Funktion | Symbol | Bedeutung |
|---------------------------|---|---------------------------------------|
| Hilfslinien Einstellungen |  | Antippen, um die Linien zu justieren. |

| Funktion | Symbol | Bedeutung |
|-----------------------|---|--|
| Darstellung | Marker  | Antippen, um die Linien ein- oder auszublenden. |
| Linienfelder | Parking lines I  | Anzeige der Park-Linien. Mit den Pfeilen   lassen sich die Ebenen wechseln. Mit drücken und halten des jeweiligen Punktes  lassen sich die Parklinien direkt bewegen. |
| Schließen |  | Antippen, um das Einstellungs Menü zu schließen. |
| Zusammen |  | Antippen, um das aktuelle Feld zu verringern. |
| Auseinander |  | Antippen, um das aktuelle Feld zu verbreitern. |
| Hoch |  | Antippen, um das aktuelle Feld heran zu ziehen. |
| Runter |  | Antippen, um das aktuelle Feld weg zu schieben. |
| Grundeinstellung |  | Antippen, um die Linien in die Grundeinstellung zu setzen |
| Manuelles Verschieben |  | Drücken und halten des Punktes, um die Parklinien zu verschieben. |

 **HINWEIS:** Um das Kalibrieren der Hilfslinien vorzunehmen, positionieren Sie sich rückwärts parallel zu den Parkplatzstreifen mittig am Anfang des Parkplatzes.

DIVERSE (Allgemeine) EINSTELLUNGEN

In den Diverse- oder auch Allgemeinen Einstellungen können u.a. verschiedene Tastenbelegungen definiert und festgelegt werden oder ein gewünschter Hintergrund eingestellt werden, sowie die LED RGB Farbe der Tastenbeleuchtung ausgewählt werden. Um Ihr ZENEC-System wunschgemäß zu konfigurieren.

Diverse Einstellungen aufrufen:

1. [Home] App Liste aufrufen und auf das Einstellungen-Quellensymbol tippen.
2. Auf „Diverse“ tippen, um die Diverse Einstellungen aufzurufen.
3. Gewünschte Einstellungen vornehmen, siehe Tabelle. Die Änderungen werden automatisch übernommen.

Übersicht wichtiger Bedien- und Anzeigenfelder in den Diverse Einstellungen:

| Einstellung | Bedienung |
|-----------------------------------|---|
| ALT Software-Taste (shortpress) | <p>Antippen, um die Funktionsbelegung der ALT-Taste zu definieren.</p> <p>Mögliche Funktion: Kamera / FM / Setup / iPod / USB / BT / DAB+ / Mute / Voice / Apple Carplay / Android Auto / BT-Musik / AV-IN / EQ / DISP / HDMI / Media SD.</p> <p>i INFO: Diverse Funktionen können auf die ALT-Taste gespeichert und direkt aufgerufen werden, z. B. Quellen, Navigation, Aufruf der Sprachsteuerung und Einsprünge in das Audio EQ-Untermenü. Eine bereits mit einer Funktion belegte Taste kann mit einer anderen Funktion überschrieben werden.</p> |
| ALT Softwaretaste (longpress) | <p>Antippen, um die Funktionsbelegung der ALT-Taste zu definieren.</p> <p>Mögliche Funktion: Kamera / FM / Setup / iPod / USB / BT / DAB+ / Mute / Voice / Apple Carplay / Android Auto / BT-Musik / AV-IN / EQ / DISP / HDMI / Media SD.</p> <p>i INFO: Diverse Funktionen können auf die ALT-Taste gespeichert und direkt aufgerufen werden, z. B. Quellen, Navigation, Aufruf der Sprachsteuerung und Einsprünge in das Audio EQ-Untermenü. Eine bereits mit einer Funktion belegte Taste kann mit einer anderen Funktion überschrieben werden.</p> |
| Laustärke Pop-Up | <p>Antippen, um das Vol. Pop-Up zu aktivieren oder deaktivieren.</p> <p>Aus: Optische Lautstärkenanzeige / Pop-Up deaktiviert.</p> <p>Ein: Optische Lautstärkenanzeige / Pop-Up aktiviert.</p> |
| Hintergrundbilder | Antippen, um das Hintergrundbild zu ändern. |
| Tastenfarbe | Antippen, um die RGB-Multicolor Farbe der Tastenbeleuchtung einzustellen. |
| Gerätesprache (OSD) | Antippen, um die Menüsprachen des Geräts zu ändern. |
| LFB-Zuweisung (Analoge Anlernung) | Tippen auf die Einstellung [LFB-Zuweisung], um die Lenkradfernbedienung Anlernseite aufzurufen. |
| Hauptmenü Darstellung | Antippen, um in die 3 Icon oder 6 Icon Ansicht zu wechseln. |
| System- und Tastentöne | Antippen, um den System- und Tastenton zu aktivieren oder zu deaktivieren. Aus: System- und Tastenton sind deaktiviert oder stummgeschaltet. Ein: System- und Tastenton sind aktiviert (Werkseinstellung). |
| Easy-Drive Modus | Antippen, um den Easy-Drive-Modus zu aktivieren oder zu deaktivieren. Aus: Der Easy-Drive-Modus ist deaktiviert. Ein: Der Easy-Drive-Modus ist aktiviert. |

AUDIO EINSTELLUNGEN

Sie möchten das Klangbild und die Lautstärke Ihren Bedürfnissen anpassen. In den Audio Einstellungen haben Sie die Möglichkeit diverse Audio relevante Einstellungen vornehmen, wie z.B. Equalizer / Klangwiedergabe, Subwoofer, Laufzeitkorrektur, Frequenzweiche und mehr. Die Klangeinstellungen werden übergreifend für alle Audioquellen eingestellt.

AUDIO EXPERTEN EINSTELLUNGEN AUFRUFEN

1. [Home] App Liste aufrufen und auf das Einstellungen-Quellensymbol tippen.
2. Auf „Audio“ tippen, um die Audio Einstellungen aufzurufen.
3. Stellen Sie den Audio „Expertenmodus“ auf EIN.
4. Gewünschte Einstellungen vornehmen, siehe nachfolgende Tabelle. Die Änderungen werden automatisch übernommen.

| Einstellung | Bedienung |
|----------------------------|---|
| Audio Schnelleinstellungen | Antippen, um Audio Schnelleinstellungen vorzunehmen. Lässt sich auch über langes Drücken der „HOME“ Taste aufrufen. |
| Equalizer / Presets | Antippen, um den 16 Band Equalizer einzustellen. |
| Lautstärke | Antippen, um Start- und Quellenlautstärke einzustellen. |
| Balance/Fader | Antippen, um Fader und Balance einzustellen. |
| X-Over | Antippen, um Einstellungen an der Frequenzweiche vorzunehmen. |
| Subwoofer | Antippen, um Subwoofer Einstellungen vorzunehmen. |
| Laufzeitkorrektur | Antippen, um Einstellungen der Laufzeitkorrektur vorzunehmen. |

AUDIO SCHNELL-EINSTELLUNGEN VORNEHMEN

In den Audio Schnelleinstellungen haben Sie die Möglichkeit alle Grundeinstellungen rund um das Klangbild, auf einfachen und schnellen Weg vorzunehmen.

1. [Home] App Liste aufrufen und auf das Einstellungen-Quellensymbol tippen.
2. Auf „Audio Schnelleinstellungen“ tippen“, um die Audio Einstellungen aufzurufen.
3. Gewünschte Einstellungen vornehmen, wie Loudness, Subwoofer Lautstärke (Gain), Balance/ Fader, Bass Boost und Lautstärke. Die Änderungen werden automatisch übernommen.

Übersicht wichtiger Bedienfelder und Einstellungen:

| Einstellung | Bedienung |
|------------------------|---|
| Balance Links / Rechts | < > Antippen der Pfeiltasten, um die Lautstärkeverteilung vorn/ hinten einstellen. Möglicher Einstellbereich: 15L > 0 < 15R. |
| Fader Vorne / Hinten | < > Antippen der Pfeiltasten, um die Lautstärkeverteilung vorn/ hinten einstellen. Möglicher Einstellbereich: 15F > 0 < 15R. |
| Loudness | Antippen, um die Loudness Funktion zu aktivieren oder deaktivieren. Ein: Loudness Funktion aktiviert. Aus: Loudness Funktion deaktiviert. |
| Bass Boost | Antippen, um den Bass Boost zu aktivieren oder deaktivieren. Ein: Bass Boost aktiviert. Aus: Bass Boost deaktiviert. |
| Subwoofer Gain | < > Antippen der Pfeiltasten, um den Subwoofer Gain einzustellen. Möglicher Einstellbereich: -12 < 0 > +12 |

i HINWEIS: Der „blaue Punkt“ in der Mitte des Balance/Fader Feldes zeigt an, das im Werkszustand das Lautstärkenverhältnis der vier Lautsprecher gleich ist.

EQ-PRESETS / VORDEF. AUDIOPROFIL EINSTELLEN IN DEN AUDIO EINSTELLUNGEN

1. Audio Einstellungen aufrufen.
2. Die Audioprofilliste durchscrollen bis zum gewünschten Audioprofil und durch Antippen bestätigen. Das eingestellte Profil wird gespeichert.

| Einstellung | Bedienung |
|-------------|---|
| Presets | Antippen, um die Audioprofilliste aufzurufen. Mögliche Profile: Rock / Classic / Pop / Dance / Soft / Jazz / Flat / User |

EQUALIZER / KLANG EINSTELLUNGEN AUFRUFEN UND EINSTELLEN

1. [Home] App Liste aufrufen und auf das Einstellungen-Quellensymbol tippen.
2. Auf „Audio“ tippen, um die Audio Einstellungen aufzurufen.
3. Stellen Sie den „Expertenmodus“ auf EIN.
4. Anschließend auf die „Equalizer“ tippen, um die Einstellungen aufzurufen.
5.  Den gewünschten Pegel-Schiebereglern gedrückt halten, zum hoch- und runterschieben (Sliden), um einen Wert einzustellen.
Oder
Auf die Bandpfeiltasten < > tippen, um einen Wert einzustellen.
6. Die eingestellten Werte werden automatisch im Preset „User“ gespeichert.

START- UND QUELLENLAUTSTÄRKE EINSTELLEN

1. Audio Einstellungen aufrufen.
2. Lautstärke Einstellungen aufrufen.
3. Auf die gewünschte Lautstärke tippen, die Ihren Grundbedürfnissen angepasst werden soll, um die Lautstärkewerteliste und die möglichen Einstellungen aufzurufen.
4. Zwischen letzter oder manuell festgelegter (gesetzte) Lautstärke wählen. Tippen auf „Letzte“, um die „zuletzt eingestellte Lautstärke Funktion“ zu deaktivieren und eine gewünschte Lautstärke selbst festzulegen. Bei manuell festgelegter Lautstärke, startet das Gerät mit dem manuell festgelegten Lautstärkewert, z.B. wird die Media Lautstärke auf „30“ gesetzt, startet die Lautstärke immer mit Vol. „30“. Die Einstellungen werden automatisch gespeichert.

Übersicht wichtiger Lautstärke und Gain Einstellungen:

| Einstellung | Bedienung |
|----------------------|---|
| Media Lautstärke | Media-Lautstärkenkonfiguration. Gesetzte: Startet mit manuell festgelegter Lautstärke. Möglicher scrollbarer Einstellbereich: 0 bis 40 Vol. Letzte: Startet mit zuletzt eingestellter Lautstärke vor Ausschalten. |
| BT Anruflautstärke | BT Anruf-Lautstärkenkonfiguration. Gesetzte: Startet mit manuell festgelegter Lautstärke. Möglicher scrollbarer Einstellbereich: 5 bis 40 Vol. Letzte: Startet mit zuletzt eingestellter Lautstärke vor Ausschalten. |
| Klingeltonlautstärke | Klingelton-Lautstärkenkonfiguration. Gesetzte: Startet mit manuell festgelegter Lautstärke. Möglicher scrollbarer Einstellbereich: 0 bis 40 Vol. Letzte: Startet mit zuletzt eingestellter Lautstärke vor Ausschalten. |
| Sprachsteuerung | Apple CarPlay und Google Android Auto Sprachassistenten Lautstärkekonfiguration. Gesetzte: Startet mit manuell festgelegter Lautstärke. Möglicher scrollbarer Einstellbereich: 5 bis 40 Vol. Letzte: Startet mit zuletzt eingestellter Lautstärke vor Ausschalten. |

BALANCE UND FADER EINSTELLEN

1. Audio Einstellungen aufrufen.
2. Stellen Sie den „Expertenmodus“ auf EIN.
3. Auf „Balance/Fader“ tippen“, um die Balance/Fader Einstellungen aufzurufen.
4. Gewünschte Lautstärkeverteilung links/ rechts und vorne/hinten einstellen.

Übersicht wichtiger Bedien- und Anzeigenfelder in den Bal. / Fad. Einstellungen

| Einstellung | Bedienung |
|------------------------|---|
| Balance Links / Rechts | < > Antippen der Pfeiltasten, um die Lautstärkeverteilung links/ rechts einstellen, oder den blauen Punkt direkt an die gewünschte Position zu schieben innerhalb des Fadenkreuz. Möglicher Einstellbereich: 15L > 0 < 15R |
| Fader Vorne / Hinten | < > Antippen der Pfeiltasten, um die Lautstärkeverteilung vorn/ hinten einstellen, oder den blauen Punkt direkt an die gewünschte Position zu schieben innerhalb des Fadenkreuz. Möglicher Einstellbereich: 15F > 0 < 15R |

HINWEIS:

Der „blaue Punkt“ in der Mitte des Balance/Fader Feldes zeigt an, das im Werkszustand das Lautstärkenverhältnis der vier Lautsprecher gleich ist.

X-OVER FREQUENZWEICHE ALLGEMEIN

Mit der ZENEC X-Over Funktion haben Sie die Möglichkeit Hochpass Übergangsfrequenzen einzustellen, auch als Trennfrequenz bezeichnet, damit werden die Mittel- und Hochtöne (Lautsprecher) von tiefen Frequenzgängen entlastet. Bei vorhandenem Subwoofer übernimmt dieser die tiefen Frequenzbereiche bei A/V Wiedergabe..

X-OVER FREQUENZWEICHE EINSTELLEN

1. Audio Einstellungen aufrufen.
2. Stellen Sie den „Expertenmodus“ auf EIN.
3. Auf „X-Over“ tippen, um die X-Over Frequenzweiche Einstellungen aufzurufen.
4. Gewünschte Hochpass Übergangsfrequenzen der vorderen und hinteren Lautsprecher einstellen, siehe Tabelle. Die Änderungen werden automatisch übernommen.

Übersicht wichtiger Bedien- und Anzeigefelder in den X-Over Einstellungen:

| Einstellung | Bedienung |
|--------------|---|
| | < > Antippen der Pfeiltasten, um den Hochpassfilter einzustellen. |
| HPF (Vorne) | Mögliche Einstellungen: Aus (Werkseinstellung) 32 Hz / 40 Hz / 50 Hz / 63 Hz / 80 Hz / 100 Hz / 125 Hz / 160 Hz |
| Slope | 12db/Oct ; 24db/Oct |
| | < > Antippen der Pfeiltasten, um den Hochpassfilter einzustellen. |
| HPF (Hinten) | Mögliche Einstellungen: Aus (Werkseinstellung) 32 Hz / 40 Hz / 50 Hz / 63 Hz / 80 Hz / 100 Hz / 125 Hz / 160 Hz |
| Slope | 12db/Oct ; 24db/Oct |

SUBWOOFER EINSTELLEN

1. Audio Einstellungen aufrufen.
2. Stellen Sie den „Expertenmodus“ auf EIN.
3. Auf „Subwoofer“ tippen“, um die Subwoofer Einstellungen aufzurufen.
4. Gewünschte Subwoofer Phase, Gain und die Tiefpass Übergangsfrequenz einstellen, siehe Tabelle. Die Änderungen werden automatisch übernommen.

Übersicht wichtiger Bedien- und Anzeigefelder in den Subwoofer Einstellungen:

| Einstellung | Bedienung |
|-------------|--|
| Power | Antippen, um den Subwoofer Cinch Ausgang zu aktivieren oder deaktivieren. Ein: Lautstärke gemäß Einstellung. Aus: Stummschalten i INFO: Wirkt ausschließlich auf den Subwoofer Line-Out. |
| | < > Antippen der Pfeiltasten, um den Tiefpassfilter einzustellen. |
| LPF | Mögliche Einstellungen: OFF 160 Hz/125 Hz/100 Hz (Werkseinstellung)/80 Hz/63 Hz |
| Phase | Antippen, um die Subwoofer Phase einzustellen. Mögliche Einstellungen: 0° (Werkseinstellung) / 180° |
| Gain | < > Antippen der Pfeiltasten, um den Subwoofer Pegel (GAIN) einzustellen. Mögliche Einstellungen: -12 < 0 > +12 |

LAUFZEITKORREKTUR ALLGEMEIN

Durch die gegebene Anordnung der einzelnen Lautsprecher in Ihrem Fahrzeug, könnte es dazu kommen, dass die Bühnenabbildung nicht optimal ist. Mit der ZENEC Laufzeitkorrektur haben Sie die Möglichkeit, das Audiosignal an die jeweiligen Lautsprecher so zu verzögern, dass für Sie ein zentrales Hörerlebnis entsteht.

LAUFZEITKORREKTUR EINSTELLEN

1. Audio Einstellungen aufrufen.
2. Stellen Sie den „Expertenmodus“ auf EIN.
3. Auf „Laufzeitkorrektur“ tippen“, um die Laufzeitkorrektur Einstellungen aufzurufen.
4. Zentrale Hörposition festlegen. Messen des Abstandes von dieser Position zum jeweiligen Lautsprecher.
5. Die entsprechende Verzögerung für den jeweiligen Lautsprecher einstellen, abhängig vom Lautsprecher mit der größten Entfernung bzw. Verzögerung. Die entsprechenden Verzögerungszeiten (Entfernungswerte) eingeben, damit alle Lautsprecher die gleiche Entfernung haben. Die Einstellungen werden automatisch gespeichert..

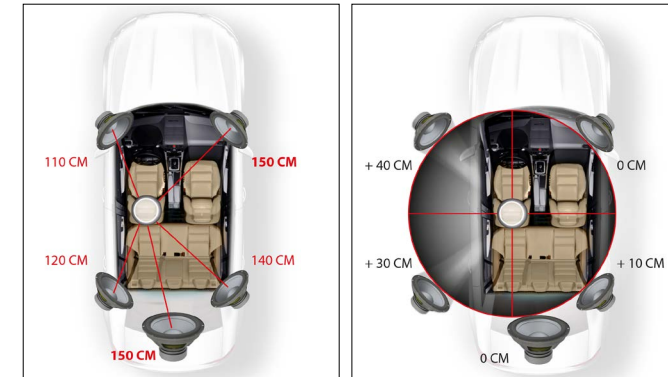

i HINWEIS:

Es kann auch per Gehör feineingestellt werden. Sie können die Werte nach „Gehör“ einstellen, je nach Entfernung von der Hörposition zu dem jeweiligen Lautsprecher, indem Sie einfach die Verzögerung des linken vorderen Lautsprechers einstellen, bis die mittlere und ausbalancierte Position erreicht ist.

Übersicht wichtiger Bedien- und Anzeigefelder in den Laufzeitkorrektur Einstellungen:

| Einstellung | Bedienung |
|--------------|---|
| Einheit | Antippen, um die gewünschte Einheit zu ändern. ms: Zeit cm: Distanz |
| Lautsprecher | < > Antippen der Pfeiltasten, um den gewünschten Lautsprecher auszuwählen. Mögliche Lautsprecher: FL / FR / RL / RR / SW |

| Einstellung | Bedienung |
|-------------|---|
| | < > Antippen der Pfeiltasten, um die gewünschte Verzögerungszeit einzustellen. |
| Verzögerung | Mögliche Einstellungen bei „ms“: 0.0 < > 20 Info: In 0.1 ms Schritten. Mögliche Einstellungen bei „cm“: 0 < > 680 Info: In ca. 3,4 cm Schritten. |

FAHRZEUGASSISTENT EINSTELLUNGEN (ASSIST)

Unter Fahrassistenten werden elektronische Einrichtungen verstanden, die das Fahren erleichtern und die Sicherheit erhöhen. In den Fahrzeugassistent Einstellungen, können die im Fahrzeug vorhandenen oder nachgerüsteten optionalen Komponenten wie die Kamera und Einparkhilfe konfiguriert werden, um dabei gleichzeitig die Interaktion des ZENECs festzulegen.

FAHRASSISTENT EINSTELLUNGEN AUFRUFEN

1. [Home] App Liste aufrufen und auf das Einstellungen-Quellensymbol tippen.
2. Auf „Assists“ tippen“, um die Fahrassistent Einstellungen aufzurufen.
3. Gewünschte Einstellungen vornehmen, siehe Tabelle. Die Änderungen werden automatisch übernommen.

Übersicht wichtiger Bedien- und Anzeigenfelder in den Fahrassistent Einstellungen:

| Einstellung | Bedienung |
|--------------------------|---|
| Einparkhilfe | Antippen der Pfeiltasten, um die Anzeigequelle der Einparkhilfe einzustellen. Mögliche Einstellungen: Kamera / Aus Kamera: Kameraeingänge aktiviert (Werkseinstellung). Aus: Alle Kameraeingänge deaktiviert. |
| Rückfahr-Audio Assistent | < > Antippen der Pfeiltasten, um die Stummschaltungsfunktion bei aktiver Parkhilfe zu konfigurieren. • Mögliche Einstellungen: Reduz. Laust. / Mute Audio / Aus • Reduzierte Lautstärke: Die A/V Wiedergabe Lautstärke wird reduziert bzw. abgesenkt. • Mute Audio: Alle Lautstärken werden vorübergehend stummgeschaltet (Werkseinstellung). |
| Rückfahr-kameralogik | < > Antippen der Pfeiltasten, um die Kamera Umschalt- und Manövrierlogik einzustellen. • Mögliche Kameralogik Einstellungen: Kam. 1 / Kam. 2 / Kam. 3 / Mode-1 • Kamera 1: Die Rückfahrfunktion wird mit Kamera-1 belegt. • Kamera 2: Die Rückfahrfunktion wird mit Kamera-2 belegt. • Mode-1: Die Kamera Umschaltfunktion / Einparkhilfe Mode-1 aktiviert. Automatische Umschaltung zwischen Kamera 1 und Kamera 2. |

| Einstellung | Bedienung |
|-------------|--|
| | < > Antippen der Pfeiltasten, um den Ausschaltverzögerungswert für die Kamera 2 und Kamera 1 einzustellen bei Nutzung von Mode-1 und Mode-2. |
| Drive Mode | • Mögliche Ausschaltverzögerungswerte: 3sek. / 5sek. / 7sek. / Aus • 3sek.: Die Kamera wird nach 3 Sekunden automatisch ausgeschaltet (Werkseinstellung). • 5sek.: Die Kamera wird nach 5 Sekunden automatisch ausgeschaltet. • 7sek.: Die Kamera wird nach 7 Sekunden automatisch ausgeschaltet. • Aus: Ausschaltverzögerung deaktiviert. Die Kamera wird direkt ausgeschaltet. |

GERÄTEEINGÄNGE EINSTELLUNGEN

In den Eingänge Einstellungen haben Sie die Möglichkeit auf die Kamerabildwiedergabe Parameter von angeschlossenen Rückfahrkameras Einfluss zu nehmen, wie z.B. Kontrast und Helligkeit, welche individuell für die Kamera angepasst werden kann.

EINGÄNGE EINSTELLUNGEN AUFRUFEN

1. [Home] App Liste aufrufen und auf das Einstellungen-Quellensymbol tippen.
2. Auf „Eingänge“ tippen“, um die Eingänge Einstellungen aufzurufen.
3. Gewünschte Einstellungen vornehmen, siehe Tabelle. Die Änderungen werden automatisch übernommen.

Übersicht wichtiger Bedien- und Anzeigenfelder in den Eingänge Einstellungen:

| Einstellung | Bedienung |
|-----------------------|--|
| Helligkeit | < > Antippen der Pfeiltasten, um die Kamerabild Helligkeit einzustellen. Möglicher Einstellbereich: 0 bis +24 |
| Kontrast | < > Antippen, um den Kamerabild Kontrast einzustellen. Möglicher Einstellbereich: 0 bis +24 |
| Sättigung | < > Antippen, um die Kamerabild Sättigung einzustellen. Möglicher Einstellbereich: 0 bis +24 |
| Farbton | < > Antippen, um den Kamerabild Farbton einzustellen. Möglicher Einstellbereich: 0 bis +24 |
| BT Mikrofon Gain | < > Antippen der Pfeiltasten, für die Feineinstellung des Bluetooth Mikrofon Verstärkungsfaktors. Möglicher Einstellbereich: -24 bis +6 |
| CarPlay Mikrofon Gain | < > Antippen der Pfeiltasten, für die Feineinstellung des CarPlay Mikrofon Verstärkungsfaktors. Möglicher Einstellbereich: -24 bis +6 |

SYSTEM- UND GERÄTEEINSTELLUNGEN

Sie können verschiedene ZENEC-Systemeinstellungen ändern, um das ZENEC-System den Anforderungen entsprechend anzupassen. Sie können zum Beispiel ein Passwort setzen, ein Software-Update durchführen oder einfach die Werkseinstellungen laden und vieles mehr.

SYSTEM- UND GERÄTEEINSTELLUNGEN AUFRUFEN

1. [Home] App Liste aufrufen und auf das Einstellungen-Quellensymbol tippen.
2. Auf „System“ tippen“, um die System- und Geräteeinstellungen aufzurufen.
3. Gewünschte Einstellungen vornehmen, siehe Tabelle. Die Änderungen werden automatisch übernommen.

Übersicht wichtiger Bedien- und Anzeigenfelder in den System- und Geräteeinstellungen:

| Einstellung | Bedienung |
|-------------------------|---|
| Software Version Info | Anzeige der aktuellen Systeminformationen und Softwareversionen. Antippen um die detaillierten Softwareinformationen anzuzeigen. |
| Werkseinstellung | Antippen und bestätigen, um die Werkseinstellungen zu laden und das ZENEC-System in den Auslieferungszustand zurückzusetzen. |
| Software Update per USB | Antippen und bestätigen, um ein Software Update durchzuführen. www.zenec.com → Support → Softwareupdates |
| Passwort Funktion | Antippen, um die Passwortfunktion zu aktivieren oder deaktivieren. Aus: Passwortfunktion deaktiviert (Werkseinstellung). Ein: Passwortfunktion aktiviert. |
| Passwort | Antippen, um ein Passwort zu hinterlegen. |
| Auf USB exportieren | Antippen und bestätigen, um Ihre Profileinstellungen im ZENEC-System auf einen externen Datenträger (USB) zu speichern (Formatierung FAT32). |
| Von USB importieren | Antippen und bestätigen, um Ihre gespeicherten Profileinstellungen von einem externen Datenträger (USB) auf das ZENEC-System zu laden. |

UHRZEIT- UND DATUM EINSTELLUNG

Das ZENEC-System bietet mehrere Synchronisationsquellen, die in den Uhrzeit- und Datum Einstellungen eingestellt werden können. Außerdem können Sie das Zeitformat einstellen, die angezeigte Zeit ändern und auch die Zeitquelle (Systemzeit, DAB-Zeit oder GPS-Zeit) für die Zeitanzeige auswählen.

UHRZEIT- UND DATUM EINSTELLUNG AUFRUFEN:

1. [Home] App Liste aufrufen.
2. Auf „System“ tippen, um die Uhrzeit- und Datum Einstellungen aufzurufen.
3. Gewünschte Einstellungen vornehmen, siehe Tabelle. Die Änderungen werden automatisch übernommen.

Übersicht wichtiger Bedien- und Anzeigenfelder in den Uhrzeit- und Datum Einstellungen:

| Einstellung | Bedienung |
|-----------------------|---|
| Uhrzeit Sync. Modus | < > Antippen der Pfeiltasten, um Uhrzeit-Synchronisationsquelle zu ändern. Mögliche Quellen: DAB / GPS / RTC DAB: Automatische Uhrzeit Synchronisation per DAB+ (Werkseinstellung). Uhrzeit und Datum kann nicht manuell geändert werden, weshalb die Felder ausgegraut oder nicht auswählbar sind. Zeitzone und Format kann geändert werden. GPS: Automatische Uhrzeit Synchronisation per GPS-Daten. Uhrzeit und Datum kann nicht manuell geändert werden, weshalb die Felder ausgegraut oder nicht auswählbar sind. Zeitzone und Format kann geändert werden RTC: Automatische Uhrzeit Synchronisation per internen Systemquarzes. Dabei können Uhrzeit, Zeitformat, Zeitzone und Datum Änderungen manuell vorgenommen werden. |
| Stunden Format wählen | Antippen, um 12 Stunden / 24 Stunden Zeitformat zu wählen. |
| Uhrzeit ändern | Antippen, um die Uhrzeit manuell zu ändern. |
| Datum ändern | Antippen, um das Datum manuell zu ändern. |

i HINWEIS:

Die "RTC" bedeutet Echtzeituhr. Das RTC ist ein systeminternes Quarz-Zeitsignal.

Eine manuelle Uhrzeit und Datum Einstellung ist nur möglich wenn RTC ausgewählt ist als Synchronisationsquelle. Bei den beiden Quellen „DAB“ und „GPS“ wird das korrekte Stundenformat und Datum, sowie die Uhrzeit automatisch übernommen und synchronisiert.

TFT BILDSCHIRMEINSTELLUNGEN

In den Bildschirmeinstellungen kann die gewünschte Bildschirmhelligkeit individuell an Ihre Bedürfnisse angepasst werden. Sie haben die Möglichkeit, Ihre Bildschirmhelligkeit sowie eine TAG- / NACHT Helligkeitsumschaltung an Ihrem ZENEC-System einzustellen.

TFT BILDSCHIRMEINSTELLUNGEN AUFRUFEN

1. [Home]App Liste aufrufen und auf das Einstellungen-Quellensymbol tippen.
2. Auf „TFT Bildschirm“ tippen“, um die TFT Bildschirmeinstellungen aufzurufen.
3. Gewünschte Einstellungen vornehmen, siehe Tabelle. Die Änderungen werden automatisch übernommen.

Übersicht wichtiger Bedien- und Anzeigenfelder in den Bildschirmeinstellungen Einstellungen:

| Einstellung | Bedienung |
|-------------|--|
| Dimm Modus | Antippen, um die Helligkeitsansteuerung auszuwählen. Mögliche Quellen: Auto / Day / Night Auto: Die Helligkeitseinstellung erfolgt per Fahrzeug Illuminations-Kabel (Werkseinstellung). Je nach Fahrzeug kann bei eingeschaltetem Abblendlicht die Helligkeit des Displays über die Instrumentenbeleuchtung zusätzlich beeinflusst werden. Tag: Die Helligkeitseinstellung wird permanent durch den Tagesmodus gesteuert. Keine Umschaltung zwischen Tag und Nacht. Nacht: Die Helligkeitseinstellung wird permanent durch den Nachtmodus gesteuert. Keine Tag- und Nachtumschaltung |

| Einstellung | Bedienung |
|---------------------|---|
| TS-Helligkeit Tag | < > Antippen der Pfeiltasten, um den Wert bei Tag einzustellen. Möglicher Einstellbereich: 0 bis 20 |
| TS-Helligkeit Nacht | < > Antippen der Pfeiltasten, um den Wert bei Nacht einzustellen. Möglicher Einstellbereich: 0 bis 20 |
| TS-Auto Standby | < > Antippen der Pfeiltasten, um die automatische Bildschirm Ausschaltung zu aktivieren oder deaktivieren. Mögliche Ausschaltwerte: 15sek. / 30sek. / 60sek. / Aus 15sek.: Der Standby-Mode wird nach 15 Sekunden aktiviert und der Bildschirm wird automatisch ausgeschaltet. 30sek.: Der Standby-Mode wird nach 30 Sekunden aktiviert und der Bildschirm wird automatisch ausgeschaltet. 30sek.: Der Standby-Mode wird nach 30 Sekunden aktiviert und der Bildschirm wird automatisch ausgeschaltet. Aus: TS-Auto Standby deaktiviert (Werkseinstellung). i INFO: Tippen Sie auf den TFT Bildschirm, auf eine der Tasten oder führen Sie eine gewünschte Bedienfunktionen aus, um den Standby zu beenden. |

i **HINWEIS:** Die Tag- / Nacht Helligkeitsumschaltung per „Navi“ ist nur mit der microSD Karte mit der nativen Navigationssoftware von ZENEC möglich.
Über die Favoriten (FAV) Taste, wenn diese mit der DISP Funktion belegt wurde, können Sie die Bildschirmhelligkeit in drei Stufen einstellen (100% → 50% → 0%).

SOFTWARE VERSION

In den ZENEC Geräteeinstellungen unter Software Version-Info sehen Sie die aktuell installierte Software Version, mit Versionsangaben zu MCU, System OS, APP, Tuner Datenbank und der Short-Version [Einstellungen] → [System] → „Software Version Info“..



AUSFÜHRLICHE VERSIONSINFORMATION AUFRUFEN

1. [Home] App Liste aufrufen und auf das Einstellungen-Quellensymbol tippen.
2. Auf „System“ tippen“, um die System Einstellungen aufzurufen.
3. Auf „Software Version Info“ tippen“, um die ausführlichen Versionsinformationen aufzurufen.

PASSWORTSCHUTZ

Schützen Sie Ihr ZENEC-System. Beim einfachen ZENEC Passwortschutz kann in den Einstellungen ein Passwort durch den Nutzer selbst festgelegt werden, dass für das Gesamtsystem gilt. Ein Passwort (Abk.: PW) ist eine Zeichenfolge, die zur Zugangs- oder Zugriffskontrolle Ihres ZENEC-Systems dient.

PASSWORTSCHUTZ ERSTELLEN UND AKTIVIEREN

1. System Einstellungen aufrufen.
2. System Einstellungen öffnen.
3. Tippen Sie auf „Passworteingabe“, um die Eingabetastatur aufzurufen.
4. Eingabe des gewünschten Passworts.
5. Passwort bestätigen, durch erneute Eingabe des Passworts und bestätigen mit OK. Das gewünschte Passwort wird übernommen und gespeichert.
6. Auf die „Passwort Funktion“ tippen, um den Passwortschutz zu aktivieren.
7. Der Passwortschutz ist nun aktiviert.

i HINWEIS:

Sollten Sie Ihr ZENEC-System mit einem Passwort schützen, stellen Sie sicher, dass der Zugang zu diesem Passwort für eine erneute Abfrage sichergestellt ist.

Eine Entsperrung des ZENEC-Systems ist kostenpflichtig und kann nur durch den ZENEC Service durchgeführt werden.

HINWEISE ZUM EINBAU

⚠ ACHTUNG:

- Der Einbau des ZENEC-Systems sollte von einem autorisierten Fachhändler durchgeführt werden. Zur Montage werden spezifische Kenntnisse und Werkzeuge benötigt. Unsachgemässer Einbau kann zu Schäden am Fahrzeug und am ZENEC-System führen.
- Eine einwandfreie Funktion kann nur dann gewährleistet werden, wenn Sie das im Lieferumfang oder das optional erhältliche ZENEC Originalzubehör verwenden. Das ZENEC-System und das Originalzubehör darf in keinem Fall auf irgendwelcher Art und Weise modifiziert bzw. verändert werden. Unsachgemässe Handlungen können zu Schäden am Fahrzeug und am ZENEC-System führen.

i HINWEIS:

- Der ZENEC Z-N538 ist mit einem integriertem DAB+ Empfangsteil ausgestattet. Für die Verwendung benötigen Sie eine geeignete und nicht zum Lieferumfang gehörende DAB-Antenne, die an das ZENEC-System angeschlossen werden muss.
- Falls das Zielfahrzeug schon mit einer originalen DAB-Antenne ausgestattet ist, kann sie weiterhin in Kombination mit dem ZENEC-System verwendet werden.
- Softwareaktualisierungen des ZENEC-Systems werden mit einem USB-Datenträger installiert. Achten Sie daher während der Montage darauf, dass der USB-Anschluss des ZENEC-Systems auch später noch zugänglich ist (Installation USB-Verlängerung oder USB-Hub).
- Bei Fragen oder Problemen mit dem ZENEC-System, wenden Sie sich bitte an den Fachhändler, bei dem Sie es gekauft haben.

DEMONTAGE UND VORBEREITUNG

i HINWEIS:

1. Ziehen Sie den Zündschlüssel ab und bewahren Sie ihn für die Dauer der Montage ausserhalb des Fahrzeugs auf.
2. Warten Sie ca. 2-3 Minuten bis alle Fahrzeugsysteme komplett heruntergefahren sind, bevor Sie mit der Demontage des Originalgerätes beginnen.
3. Beginnen Sie mit der Demontage des Originalgerätes.
4. Schalten Sie erst dann wieder die Zündung ein, wenn alle Punkte der Montageanleitung erledigt wurden und das ZENEC-System komplett montiert ist.

i HINWEIS:

- Stellen Sie sicher, dass alle Stecker an der Geräterückseite genügend Freiraum haben und nicht abgeknickt werden.
- Steckverbindungen ohne Sicherungsmechanismus sind zusätzlich mit Isolierband zu sichern.

ÜBERSICHT EINBAU- UND ANSCHLUSSZUBEHÖR

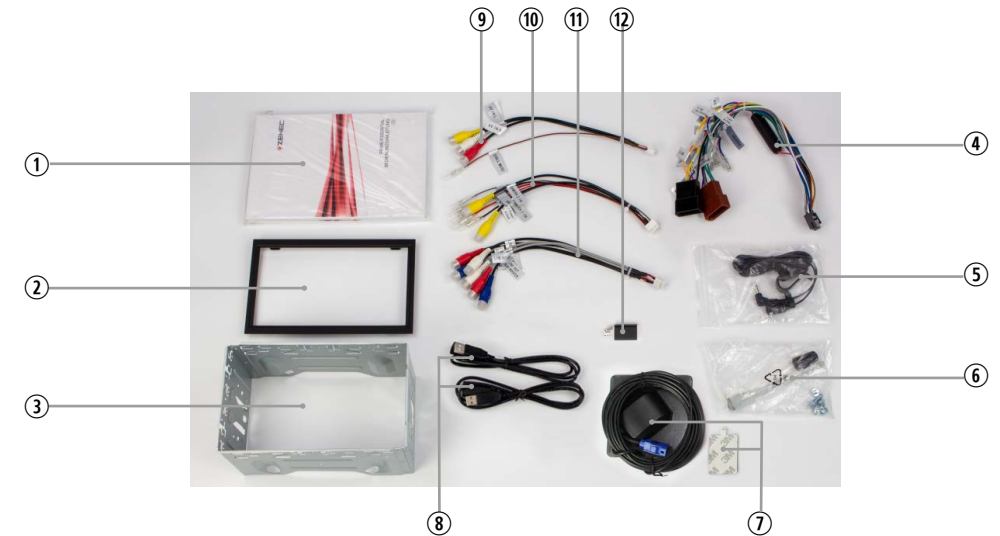

| Nr. | Artikel | Menge |
|-----|--|-------|
| 1 | Hauptbedienungsanleitung Gerät | 1 |
| 2 | 2DIN Trim-Rahmen | 1 |
| 3 | 2DIN Montagekäfig | 1 |
| 4 | Hauptkabel ISO-DIN | 1 |
| 5 | Bluetooth Mikrofon mit Befestigungsclip | 1 |
| 6 | Radio Ausbauwerkzeug | 1 |
| 7 | GPS-Antenne mit Metallplatte und doppelseitigem Klebepad für Montage | 1 |
| 8 | USB Verlängerungskabel | 2 |
| 9 | A/V IN / Video IN / eCall Mute | 1 |
| 10 | Kamera 1 & 2 / Rückwärtssignal / Lenkrad-FB (IR-IN) | 1 |
| 11 | 4.2 Vorverstärker Cinchausgänge / Subwoofer | 1 |
| 12 | USB-C auf USB-A Adapter für Smartphone Nutzung | 1 |

ANSCHLUSSDIAGRAMM Z-N538

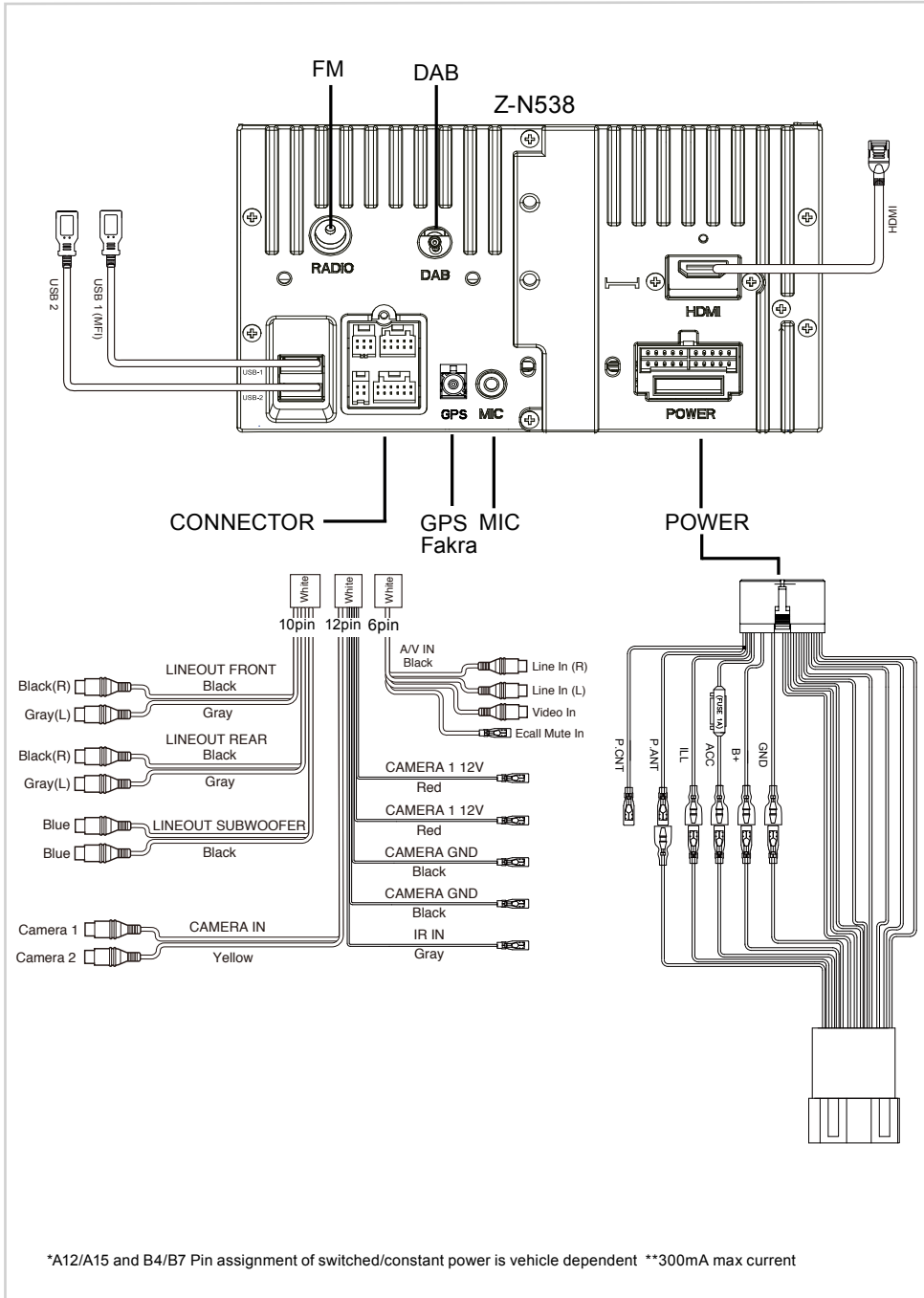

ANSCHLUSSDIAGRAMM Z-N538 (Seite 2)

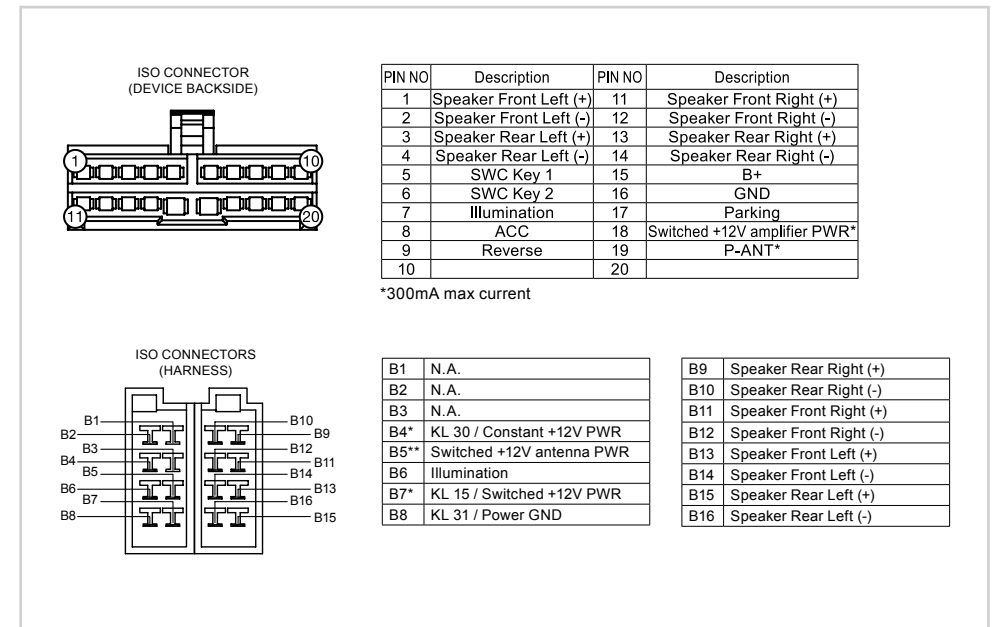
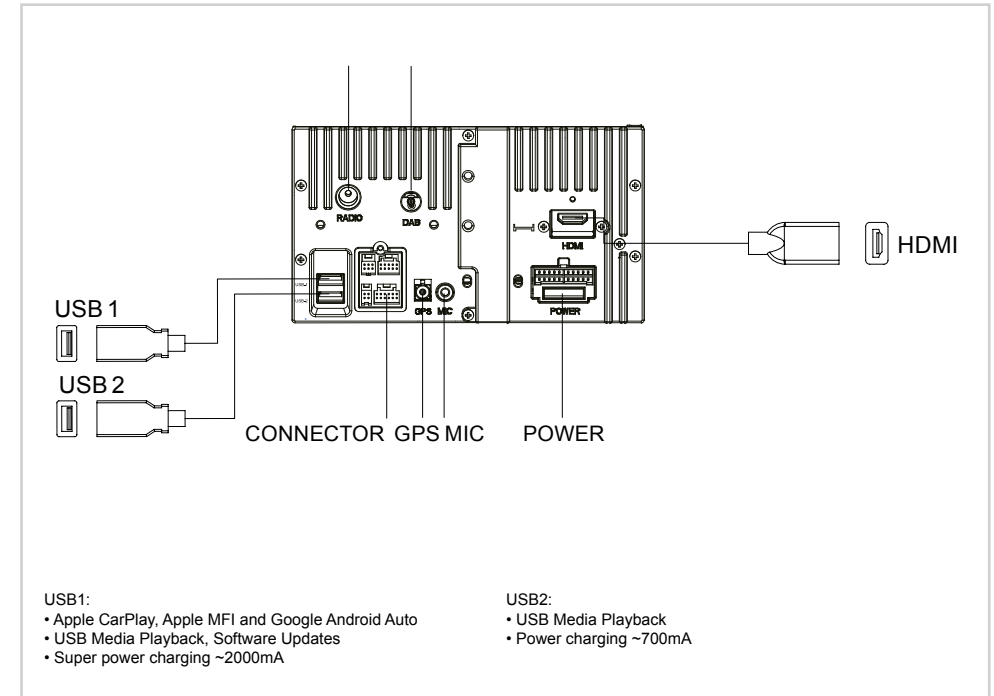

ABKÜRZUNGEN

| Kürzel | Beschreibung |
|-----------|---|
| A2DP | Herstellerübergreifende Bluetooth® Technologie, die es erlaubt, Audiosignale drahtlos zu übertragen (Advanced Audio Distribution Profile) |
| AF | Alternativ Frequenz |
| CAN-Bus | Der CAN-Bus (Controller Area Network) ist ein serielles Bussystem für die Kommunikation der Steuergeräte in einem Fahrzeug. |
| CP | Apple CarPlay |
| DAB/DAB+ | Übertragungsstandard für terrestrischen Empfang von Digitalradio (Digital Audio Broadcasting) |
| DSP | Der digitale Signalprozessor dient der Bearbeitung von digitalen Signalen (z. B. Audio- oder Videosignale). |
| EQ | Equalizer |
| FAT32 | Formatierungs-Format für digitale Datenträger (File allocation table 32-bit) |
| UKW/FM | Übertragungsstandard für terrestrischen Empfang von ultrakurzwelligem Analogradio (UKW) |
| AAP / GAA | Google Android Auto |
| GPS | Globales Navigationssatellitensystem zur Positionsbestimmung (Global Positioning System) |
| GSM | Globales Mobilfunknetz, dies ist ein Standard für voll-digitale Mobilfunknetze (Global System for Mobile Communications) |
| ID3-Tag | Als ID3-Tag bezeichnet man ein Informationsformat (Metadaten), das in den Audiodateien des MP3-Formats enthalten ist. |
| microSD | Sehr kompakter Flash-Speicher |
| REG | Regional Sender |
| SSP | Secure Simple Pairing (für Bluetooth-Geräte) |
| TA | Verkehrsdurchsagen von ausgewählten RDS Sendern |
| USB | Der USB-Anschluss ist ein serielles Bussystem zur Verbindung von einem Gerät zum anderen Geräten (Universal Serial Bus). |
| LFB | Lenkradfernbedienung |

GARANTIE / GEWÄHRLEISTUNG

Für welche Produkte gilt die begrenzte Herstellergarantie von ZENEC?

Die begrenzte Herstellergarantie (im Weiteren als „Garantie“ bezeichnet) gilt für Produkte von ZENEC, die Endkunden im Europäischen Wirtschaftsraum oder der Schweiz („räumlicher Geltungsbereich“) von einem autorisierten Fachhändler erwerben.

Für welchen Zeitraum gewährt ZENEC die Garantie?

Mit dieser Garantie gewährt ZENEC für den Zeitraum von 2 Jahren, dass das Produkt zum Zeitpunkt des Ersterwerbs keine Material- und/oder Verarbeitungsfehler aufweist. Maßgeblich für den Beginn des 2-Jahres-Zeitraumes ist das Datum des Ersterwerbs gemäß Originalrechnung bzw. des Kassenbeleges. Wenn Sie das Produkt als Verbraucher erworben haben und der Fehler innerhalb der ersten sechs Monate nach dem Ersterwerb (s.o.) auftritt, gehen wir davon aus, dass der Fehler bereits zum Zeitpunkt des Erwerbs vorlag.

Wer kann die Garantie in Anspruch nehmen?

ZENEC gewährt die begrenzte Herstellergarantie ausschließlich natürlichen Personen, die das entsprechende Produkt überwiegend zur privaten Nutzung erworben haben.

Was wird von der Garantie umfasst?

ZENEC garantiert, dass das Produkt zum Zeitpunkt des Ersterwerbs keine Material- und/oder Verarbeitungsfehler aufweist. ZENEC kann allerdings nicht für sämtliche, möglicherweise auftretenden Fehler und Schäden eine Garantie übernehmen. Diese erstreckt sich ausschließlich auf die Hardwarekomponenten des Geräts und keinesfalls auf die auf dem Gerät zum Einsatz kommende Software, gleichgültig, ob diese von ZENEC selbst oder Drittanbietern stammt. Insbesondere folgende Fälle sind daher von einer Garantieleistung ausgeschlossen:

- normale Abnutzung und üblicher Verschleiß (z.B. bei Oberflächen und Schutzbeschichtungen);
- oberflächliche Schäden, wie Kratzer, Dellen und beschädigter Kunststoff, abgenutzte bzw. mechanisch defekte Anschlüsse;
- unsachgemäßer Gebrauch, einschließlich einer Behandlung, die physische oder Oberflächenschäden wie z.B. Schönheitsfehler am Produkt zur Folge haben;
- Schäden durch Anschluss an oder Nutzung des Produktes für einen anderen als seinen vorgesehenen Zweck oder Nichtbeachtung der modellspezifischen Bedienungs- oder/und Installationsanleitungen;
- Installation oder Nutzung des Produktes entgegen den geltenden technischen Standards oder den Sicherheitsvorschriften im Land, in dem das Produkt installiert oder verwendet wird;
- Schäden durch nicht autorisierte Reparaturversuche oder Reparaturversuche durch andere als einen autorisierten ZENEC Servicepartner;
- Schäden durch nicht vom Hersteller ausdrücklich autorisierte Produktmodifikationen;
- Schäden durch Schadcode-Software („Software Virus“) oder durch Einsatz von Software, die nicht im Lieferumfang enthalten war oder die unsachgemäß installiert wurde;
- Verwendung von Drittanbieter-Softwareprogrammen zur Bearbeitung, Änderung, Anpassung oder Erweiterung der vorhandenen von ZENEC autorisierten Softwarebestandteilen, die auf dem Produkt ausgeführt werden;
- Verwendung von Drittanbieter Firmware/Betriebssystem-Software
- Schäden durch Flüssigkeiten oder Chemikalien jeglicher Art und/oder übermäßige Temperaturen, Nässe oder Feuchtigkeit;
- Unfall, Sturz oder sonstige Einwirkung von extremen Beschleunigungskräften;
- Schäden, die durch Blitzschlag, elektrostatische Entladungen, inkorrekte Betriebsspannung, Wasser, Feuer, höhere Gewalt, unzureichende Belüftung oder andere von ZENEC nicht zu verantwortende Gründe entstanden sind;
- Schäden, die durch Nutzung des Gerätes außerhalb der vorgegebenen Spezifikationen hervorgerufen werden;
- Schäden durch Verwendung des Produkts mit anderen Systemen oder Geräten, die nicht auf den Einsatz mit diesem Produkt ausgelegt sind;
- Anpassungen oder Änderungen ohne vorherige schriftliche Zustimmung von ZENEC, einschließlich Upgrades des Produkts über die Spezifikationen oder Merkmale hinaus, welche in der Bedienungsanleitung beschrieben sind;
- Modifikationen des Produkts, um es an nationale oder örtliche technische Normen oder Sicherheitsstandards in Ländern anzupassen, für die das Produkt nicht ausdrücklich vorgesehen und hergestellt wurde;
- Einsatz von Service- bzw. Ersatzteilen, die nicht von ZENEC gefertigt oder vertrieben werden;
- Benutzung des Produkts in Verbindung mit Zubehör, das nicht für die Verwendung mit diesem Produkt zugelassen wurde;

ZENEC übernimmt außerdem keine Garantie (weder ausdrücklich, stillschweigend, gesetzlich oder anderweitig) für die Qualität, Leistung, Genauigkeit, Zuverlässigkeit oder Eignung des Produktes für

einen bestimmten Zweck außerhalb des von uns beschriebenen Verwendungszwecks, oder der sich ab Werk auf dem Gerät befindlichen Software / Firmware.

Garantieleistungen können außerdem nicht erbracht werden, wenn die Modell-/Serien-/UUID- Produktnummer auf dem Produkt geändert, gelöscht, unkenntlich gemacht oder entfernt wurde. Gleiches gilt, wenn der Kassenbeleg oder die Rechnung nicht, nur unvollständig und/oder unleserlich vorgelegt werden.

Haftet ZENEC für weitergehende Fehler oder Schäden?

ZENEC verpflichtet sich unter dieser Garantie nur zur Reparatur oder zum Austausch von Produkten, die diesen Garantiebedingungen unterliegen. ZENEC ist nicht haftbar für Verluste oder Schäden materieller oder immaterieller Art wie Kaufpreis, Gewinneinbußen, Einnahmeverlust, Datenverlust, immaterielle Schäden oder für Schäden resultierend aus der Nichtverfügbarkeit des Produkts oder zugehöriger Komponenten, die direkt, indirekt oder als Folge von Produkten bzw. Dienstleistungen dieser Garantie oder anderweitig erwachsen können. Das gilt für Verluste oder Schäden durch Beeinträchtigung oder Ausfall der Funktion des Produkts oder damit verbundener Geräte durch Defekte bzw. durch die Nichtverfügbarkeit des Produkts, während es sich bei ZENEC oder dem Service Partner befindet, Ausfallzeiten und geschäftliche Beeinträchtigungen. Außerdem übernimmt ZENEC keine Haftung für Transportrisiken wie beispielsweise Verlust oder Zerstörung im Zusammenhang mit Garantieleistungen.

Diese Haftungsbeschränkung gilt für Verluste und Schäden gleich aus welchem Rechtsgrund, insbesondere auf Grund von Fahrlässigkeit, unerlaubter Handlung, Vertragsbruch, ausdrückliche oder stillschweigende Garantien und Gefährdungshaftung (selbst wenn ZENEC oder der Servicepartner auf die Möglichkeiten solcher Schäden hingewiesen wurden).

Falls diese Haftungsausschlüsse geltendem Recht ganz oder teilweise widersprechen, begrenzt ZENEC die Garantieleistung bzw. die Haftung soweit dies nach geltenden Vorschriften zulässig ist. Beispielsweise untersagen einige Ländergesetze den Ausschluss oder die Einschränkung der Schadenersatzhaftung wegen Fahrlässigkeit, grober Fahrlässigkeit, vorsätzlichem Fehlverhalten, Betrug und ähnlichen Handlungen. Jede Haftung, die nicht vollständig ausgeschlossen werden kann, wird auf die Dauer dieser Garantie begrenzt, sofern das geltende Recht dies zulässt. Die Haftung im Rahmen dieser Garantie ist der Höhe nach auf den Kaufpreis des Produkts beschränkt. Sieht das geltende Recht nur höhere Haftungsgrenzen vor, gilt diese höhere Haftungsbeschränkung.

Was muss ich unternehmen, um Garantieleistungen zu erhalten?

Falls Sie Leistungen nach dieser Garantie in Anspruch nehmen möchten, wenden Sie sich bitte unter Vorlage des Kassenbelegs bzw. der Rechnung im Original direkt an den autorisierten Fachhändler, bei dem das Produkt erworben wurde. Bitte senden Sie keine Produkte direkt an ZENEC. Eine Garantieleistung ist dann nicht möglich. Den zuständigen Fachhändler oder Verkäufer entnehmen Sie bitte Ihrem Kaufbeleg.

Das durch den autorisierten Händler an die Servicestelle eingesendete Gerät mit Fehlfunktion muss außerdem jene Zubehörteile enthalten, die in einem logischen Bezug zum beobachteten Fehlerbild stehen. Also z.B. mit dem Gerät ausgelieferte oder erworbene Navigationspakete auf SD- oder microSD Karte, wenn Probleme oder Funktionsstörungen der Navigationsfunktion beobachtet wurden.

In welcher Form erbringt ZENEC die Garantie?

ZENEC bzw. der Servicepartner werden das Produkt bzw. dessen defekte Teile im Geltungsbereich der Garantie unter Übernahme der Arbeits- und Materialkosten nach eigenem Ermessen und entsprechend der vorliegenden Bedingungen reparieren oder austauschen.

Garantiereparaturen müssen durch den autorisierten Servicepartner oder ZENEC selbst durchgeführt werden. Reparierte oder ausgetauschte Produkte können neue und/oder aufgearbeitete Komponenten und Geräte enthalten. Ausgetauschte Komponenten gehen in das Eigentum von ZENEC über.

Welche Kosten sind mit einer Garantieleistung für mich verbunden?

ZENEC übernimmt die Material- und Arbeitskosten im Zusammenhang mit einer Garantieleistung. Die Kosten des Versands sowie die mit dem Versand zusammenhängenden Risiken (s.o.) trägt der Garantiennehmer. Sollte sich herausstellen, dass das Produkt fehlerfrei funktioniert oder dass ein Garantieanspruch wegen Ablaufs der Garantiezeit oder aus einem anderen Grund nicht besteht, sind ZENEC bzw. seine autorisierten Servicepartner befugt eine pauschale Untersuchungsgebühr i.H.v. 30,- € zu berechnen.

Werden meine gesetzlichen oder vertraglichen Rechte durch diese Garantie eingeschränkt?

Die vorliegende Garantie ist eine freiwillige Leistung von ZENEC, die Ihre gesetzlichen Rechte allenfalls erweitert. Gesetzliche Rechte wie beispielsweise die Gewährleistung bleiben für Sie als Verbraucher in vollem Umfang bestehen. Ebenso hat diese Garantie keinerlei Auswirkungen auf Ihre vertraglichen Ansprüche gegenüber dem Verkäufer selbst. Diese Rechte können Sie nach wie vor uneingeschränkt geltend machen.

Betriebsfrequenz / maximale Sendeleistung

Dies ist ein Produkt der Klasse B (Wi-Fi) bzw. der Klasse 1 (Bluetooth), durch das integrierte, kombinierte Wi-Fi/Bluetooth Modul.

Wi-Fi

Wi-Fi Standard: 2.4G: IEEE802.11 b/g/n, 5G: IEEE802.11 a/n/ac
Sendereichweite: Bis zu 100 m
Sende-Frequenzbänder: 2.4GHz + 5GHz
Sendeleistung: 17 dBm/60 mW max., 10 dBm/10 mW min.
Sendeprofile: Wi-Fi-AP (Zugriffspunkt), WiFi-Station

Bluetooth

Bluetooth Standard: v5.0 + EDR
Sende-Frequenzband: 2402 MHz ~ 2480 MHz
Bluetooth Klasse: Klasse 1
Sendeleistung: 9dBm / 9 mW

Informationen zur Funkfrequenzen-Exposition

Dieses Gerät erfüllt die EU-Anforderungen (2014/53/EU Artikel 3.1a) zur Begrenzung von Exposition der Allgemeinheit gegenüber elektromagnetischen Feldern im Sinne des Gesundheitsschutzes.
Verwenden Sie das Gerät nicht an Orten, an denen drahtlose Geräte nicht erlaubt sind.
ZENEC kann nicht garantieren, dass keine Unfälle oder Schäden durch unsachgemäßen Gebrauch des Geräts entstehen.
Verwenden Sie dieses Produkt mit Sorgfalt und auf eigene Gefahr.



Recycling Hinweise

Dieses Produkt trägt das Symbol für selektive Sortierung von Elektro- und Elektronikaltgeräten (WEEE). Dies bedeutet, dass dieses Produkt gemäß der europäischen Richtlinie 2012/19/EU behandelt werden muss, um recycelt oder demontiert zu werden, um die Auswirkungen auf die Umwelt zu minimieren. Der Nutzer hat die Wahl, sein Produkt einer kompetenten Recyclingorganisation zu übergeben oder an den Einzelhändler, wenn ein neues elektrisches oder elektronisches Gerät gekauft wird.

EU Konformitätserklärung



EU Regulation 2023/988 ALL
Info on general product safety

Hersteller: ACR AG · Bohrturmweg 1 · CH-5330 Bad Zurzach · Schweiz
Gesetzlicher Vertreter EU: ACR S & V GmbH · Industriestraße 35 · D-79787 Lauchringen · Deutschland · www.zenec.com

Hiermit erklärt ACR Brändli + Vögeli AG, dass der ZENEC-Z-N538 CE konform ist – die EU-Konformitätserklärung kann unter der folgenden Internetadresse abgerufen werden: <https://www.zenec.com> (siehe Link „Dokumente zur Produktkonformität“ im Fussbereich).



MADE IN CHINA

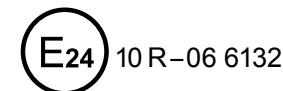

© Copyright 2024

RevA / Redaktionsschluss: Q4-2024

Deutsch

Hersteller: ACR AG · Bohrturmweg 1 · CH-5330 Bad Zurzach · Schweiz

Gesetzlicher Vertreter EU: ACR S & V GmbH · Industriestraße 35 · D-79787 Lauchringen · Deutschland